

# PRODUCT CATALOGUS

---

*Rubio*<sup>®</sup>  
**MONOCOAT**  
YOUR PARTNER IN WOOD PROTECTION

.....  
Kleurt & beschermt  
uw hout in één  
enkele laag  
.....

[www.rubimonocoat.com](http://www.rubimonocoat.com)





PROJECT: EEMHUIS BIBLIOTHEEK, NEDERLAND

## LEGENDE:



VOC



TOEPASSING



VERBRUIK



DROOGTIJD



WATERBESTENDIGHEID



NORMERING



DOORHARDING



REINIGING VAN DE MATERIALEN



VERPAKKING

## INDEX

<b>RUBIO® MONOCOAT OLIE</b>	04
—	
TECHNOLOGIE	06
INTERIOR	10
VOORBEREIDING	12
VOORBEHANDELING	14
BESCHERMING	18
RMC Oil Plus 2C	18
RMC FR Oil System	24
RMC Invisible Oil System	26
ONDERHOUD	30
REINIGING	30
VLEKKEN	32
OPFRISSING & RENOVATIE	34
EXTRA	36
EXTERIOR	38
VOORBEREIDING	40
VOORBEHANDELING	42
BESCHERMING	44
RMC Hybrid Wood Protector	44
Rubio® WoodCream	48
ONDERHOUD	54
REINIGING	54
OPFRISSING & RENOVATIE	56
INDUSTRIE	58
VOORBEHANDELING	60
BESCHERMING	61
RMC Oil UV R2	61
RMC Oil UV Topcoat R2	61
RMC LED Oil	62
MACHINES	64
<b>RUBIO® EASYBOND GAMMA</b>	68
—	
VOORBEHANDELING	72
PARKETLIJM	76
RUBIO® EASY 1.2.3. STAPPENPLAN	80
<b>EXTRA</b>	82
—	
RUBIO® MILIEU & VEILIGHEID	84
RUBIO® ACADEMY	86
RUBIO® KANTOREN	87





Rubio  
**MONOCOAT**  
OIL PLUS 2C  
PURE

Rubio  
**MONOCOAT**  
PROTECTS AND COLOURS YOUR WOOD IN ONE SINGLE LAYER  
OIL PLUS 2C  
PURE

Rubio  
**MONOCOAT**  
OIL PLUS 2C  
PURE

Rubio  
**MONOCOAT**  
PROTECTS AND COLOURS YOUR WOOD IN ONE SINGLE LAYER  
OIL PLUS 2C  
PURE

Rubio  
**MONOCOAT**  
OIL PLUS 2C  
PURE

# RUBIO® MONOCOAT OLIE

TECHNOLOGIE	06
INTERIOR	10
VOORBEREIDING	12
VOORBEHANDELING	14
BESCHERMING	18
RMC Oil Plus 2C	18
RMC FR Oil System	24
RMC Invisible Oil System	26
ONDERHOUD	30
REINIGING	30
VLEKKEN	32
OPFRISSING & RENOVATIE	34
EXTRA	36
EXTERIOR	38
VOORBEREIDING	40
VOORBEHANDELING	42
BESCHERMING	44
RMC Hybrid Wood Protector	44
Rubio® WoodCream	48
ONDERHOUD	54
REINIGING	54
OPFRISSING & RENOVATIE	56
INDUSTRIE	58
VOORBEHANDELING	60
BESCHERMING	61
RMC Oil UV R2	61
RMC Oil UV Topcoat R2	61
RMC LED Oil	62
MACHINES	64







# RUBIO® MONOCOAT OLIE: DE ULTIEME HOUTBESCHERMING GEBASEERD OP MOLECULAIRE BINDING

Rubio® Monocoat is dé referentie voor het kwaliteitsvol en milieuvriendelijk beschermen van hout. De geavanceerde technologie van moleculaire binding waarop de werking van Rubio® Monocoat gebaseerd is, maakt de Rubio® Monocoat oliën niet alleen duurzaam, maar ook uiterst economisch en gebruiksvriendelijk.

## MOLECULAIRE BINDING:

De Rubio® Monocoat olie verankert zich – in enkele ogenblikken – met de bovenste microns van het hout door een moleculaire binding aan te gaan met de cellulosevezels (geen filmvorming, geen verzadigingsmethode). Door deze unieke technologie onderscheidt Rubio® Monocoat zich al jaren van andere producten voor houtbescherming.

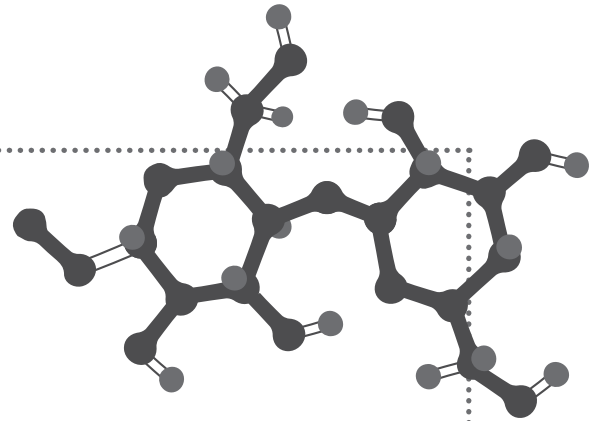

### Vernissen:

- filmvormend
- meerdere lagen (tussenschuren)
- niet herstelbaar
- voelt niet natuurlijk aan

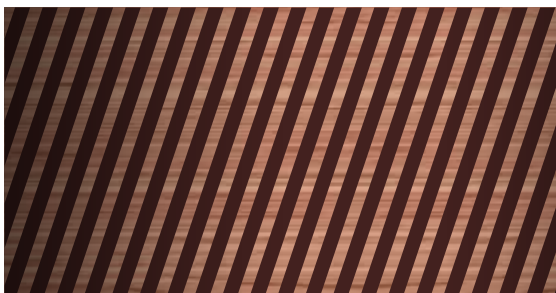

### Traditionele waxen en oliën:

- verzadiging
- meerdere lagen
- moeilijk herstelbaar (overlappen)
- onderhoudsintensief



### Rubio® Monocoat olie:

- moleculaire binding (geen overlappen)
- 1 laag
- eenvoudig onderhoud
- behoudt de natuurlijk look and feel



Dankzij deze unieke technologische eigenschappen heeft Rubio® Monocoat olie de volgende kwaliteiten:

- › duurzame bescherming en kleuring van het hout
- › één enkele laag volstaat
- › eenvoudig in gebruik, geen overlappingsen mogelijk
- › eenvoudig onderhoud
- › 100% natuurlijke ingrediënten, 0% VOC
- › ruim kleurenpalet: 40 standaardkleuren
- › kan op vrijwel alle houtsoorten gebruikt worden



#### **DUURZAME BESCHERMING**

Door de moleculaire binding ontwikkelt zich een duurzame en bestendige bescherming. Om deze moleculaire binding te bekomen is het belangrijk om een inwerktijd van een paar minuten te respecteren. Hoe beter de vezels gebonden zijn, hoe sterker de bescherming.



#### **ÉÉN ENKELE LAAG**

Dankzij onze technologie kan kleur en bescherming aangebracht worden in één enkele laag. Het heeft geen zin een tweede laag van het product aan te brengen op een oppervlak dat reeds met onze olie behandeld is, deze zal zich niet meer binden. Dit betekent ook dat het verbruik van onze olie lager is dan bij de traditionele oliesystemen.



#### **GEEN OVERLAPPINGEN**

Eenmaal alle vrije cellulosevezels moleculair gebonden zijn, wordt overtollig of nieuw product niet meer opgenomen door het hout of door de gebonden Rubio® Monocoat laag zelf, waardoor er geen overlappingsen of aanzetten ontstaan.



#### **EENVOUDIG ONDERHOUD**

Oppervlaktes die met Rubio® Monocoat olie behandeld zijn, zijn eenvoudig te onderhouden. Lokale krassen kunnen heel gemakkelijk hersteld worden.



#### **NATUURLIJKE INGREDIËNTEN**

Rubio® Monocoat olie bevat geen water of solventen, en is gebaseerd op natuurlijke ingrediënten. De producten zijn veilig voor de gebruiker én zijn omgeving.



#### **UNIEKE KLEUREN**

De unieke Rubio® Monocoat pigmenttechnologie maakt het mogelijk om een intense kleuring te bekomen in één enkele laag, zonder het natuurlijk uitzicht van het hout te beïnvloeden.



#### **ALLE HOUTSOORTEN**

Rubio® Monocoat olie kan op vrijwel alle houtsoorten aangebracht worden, zowel voor vloeren als meubilair (massief hout, fineer, MDF, ...).



# INTERIOR

VOORBEREIDING	12
VOORBEHANDELING	14
BESCHERMING	18
RMC Oil Plus 2C	18
RMC FR Oil System	24
RMC Invisible Oil System	26
ONDERHOUD	30
REINIGING	30
VLEKKEN	32
OPFRISSING & RENOVATIE	34
EXTRA	36

## VOORBEREIDING

Een goede voorbereiding van het oppervlak is cruciaal voor een optimale afwerking. Rubio® Monocoat voorziet in twee producten die u hiervoor kunt inzetten.



### RMC Woodfiller Quick

Ecologische, snel uithardende stopverf

RMC Woodfiller Quick is een ééncomponent, krimprijke stopverf in poedervorm voor binnenschrijnwerk. Het product hardt snel door en heeft een zeer goede schuurbaarheid. Het is uitstekend over te kleuren met Rubio® Monocoat olie.

Beschikbaar in 3 kleuren: Light, Medium en Dark.



**PLAMUURMES**



**WATER**



**KAN GESCHUURD WORDEN  
NA ± 2 UREN**



**PVC EMMER:  
0,5 KG - 5 KG - 25 KG**



### RMC Cleaner

Vorbereidende reiniger voor binnentoepassingen

RMC Cleaner is een reiniger die - na het schuren en stofzuigen - een grondige reiniging van het oppervlak garandeert vooraleer met Rubio® Monocoat Oil te behandelen. Met dit product worden zelfs de kleinste stofpartikels verwijderd. De perfecte start voor een onberispelijk resultaat.

RMC Cleaner kan ook gebruikt worden voor het reinigen van gebruikte materialen na het oliën.



**MANUEEL**



**15 - 60 MINUTEN, AFH.  
VAN DE GEBRUIKTE  
HOEVEELHEID**



**1 LITER = ± 75 - 100 M<sup>2</sup>**



**BLIK: 1 L - 5 L**





## VOORBEHANDELING (OPTIONEEL)

Een gerookte of vergrijsde look, een creatieve voorkleuring ... Rubio® Monocoat voorziet in een gamma producten ter voorbehandeling van het oppervlak, die het mogelijk maken om op een eenvoudige manier een gepersonaliseerde en unieke look te creëren.

De afwerking gebeurt steeds met Rubio® Monocoat olie, waardoor de moleculaire binding met het hout gegarandeerd blijft.

### › REACTIEVE EFFECTEN



### RMC Fumed

#### Vergrijsd effect

RMC Fumed werd ontwikkeld voor het vergrijzen van eikenhout, zonder dat daarbij schadelijke of irriterende dampen vrijkomen. Het product reageert hierbij op het in het hout aanwezige looizuur en kan zowel manueel als industrieel aangebracht worden. Het resultaat varieert tussen heel licht en donker grijs.



0% VOC



MANUEEL - INDUSTRIEEL



± 12 - 24 UREN



WATER



FLES: 100 ML - 1 L  
JERRYCAN: 5 L - 10 L



### RMC Smoke

#### Gerookt effect

RMC Smoke geeft eikenhout een gerookt effect zonder dat daarbij schadelijke of irriterende dampen vrijkomen. Het product reageert hierbij op het in het hout aanwezige looizuur en kan zowel manueel als industrieel aangebracht worden. Het resultaat varieert tussen koper en bruin.



0% VOC



MANUEEL - INDUSTRIEEL



± 12 - 24 UREN



WATER



FLES: 100 ML - 1 L  
JERRYCAN: 5 L - 10 L

## › NIET REACTIEVE VOORKLEURINGEN



### RMC Precolor Easy Voorkleuring

Om speciale effecten en contrasten te creëren, kan gekozen worden voor een voorkleuring met RMC Precolor Easy.

RMC Precolor Easy is beschikbaar in 14 verschillende kleuren, die ook onderling mengbaar zijn. In combinatie met een afwerking met Rubio® Monocoat olie schept dit product dus onbeperkte creatieve mogelijkheden. RMC Precolor Easy is eenvoudig aan te brengen en leidt tot consistente resultaten.



0% VOC



MANUEEL - BOENMACHINE



1 - 3 UREN



1 LITER = 15 - 20 M<sup>2</sup>



FLES: 100 ML  
BLIK: 1 L - 2,5 L - 5 L

### Kleuren:



ALPACA WHITE



ANTIQUE BEIGE



CASHMERE BROWN



INTENSE BLACK



INTENSE GREY



MINT WHITE

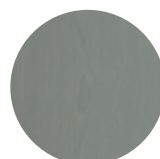

MONSOON GREY



MYSTIC BROWN



NORDIC WHITE



PEBBLE GREY



SMOKED BROWN



URBAN GREY



VANILLA CREAM



VINTAGE BROWN



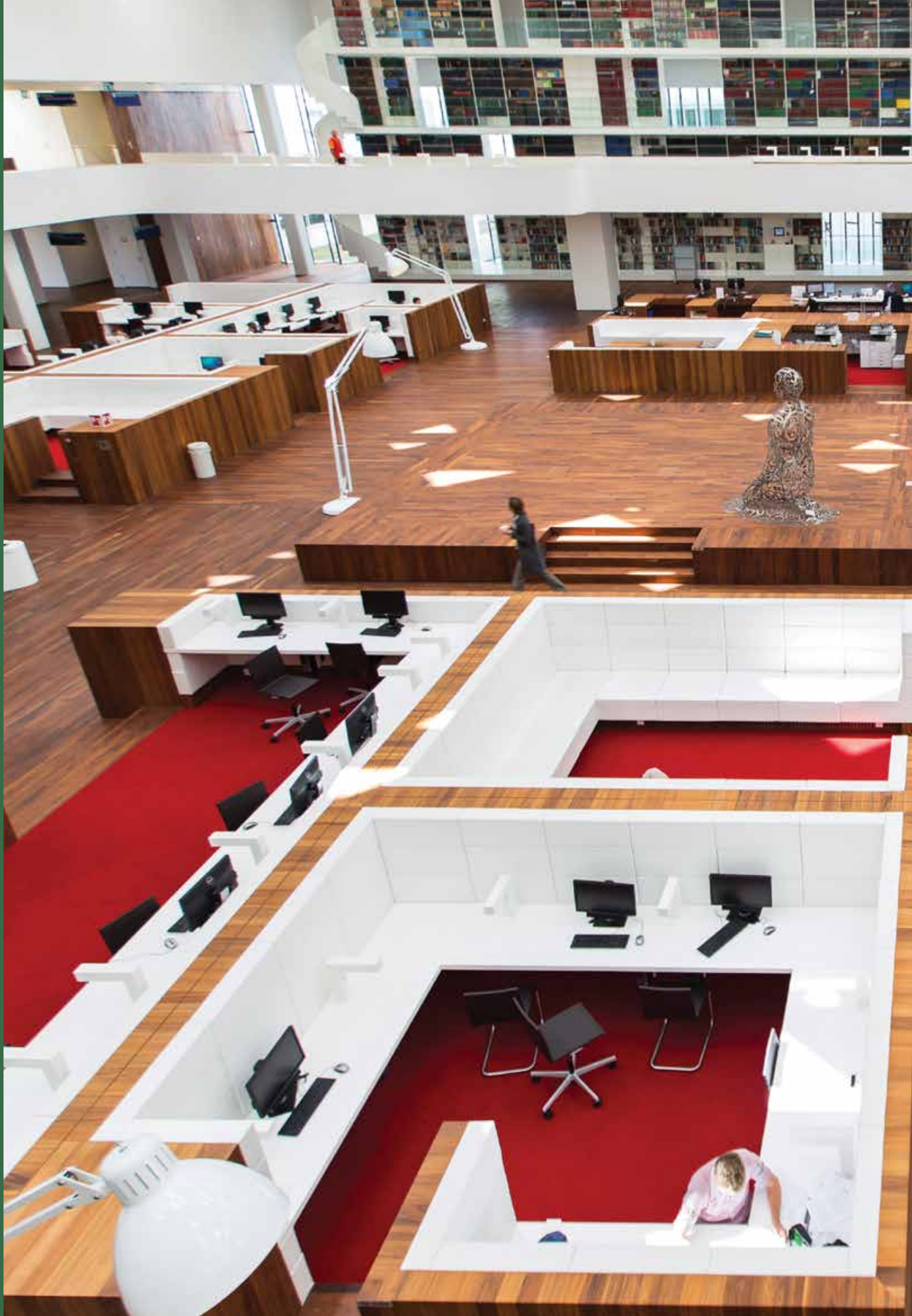





## BESCHERMING

Kleuren en beschermen doet u met RMC Oil Plus 2C of het brandvertragende RMC FR Oil System. Deze oliën zijn beschikbaar in 40 kleuren die de natuurlijke look & feel van het hout verrijken. Om ook te voldoen aan de vraag naar een transparante afwerking die tegelijk de vertrouwde bescherming van Rubio® Monocoat biedt, werd het RMC Invisible Oil System aan het gamma toegevoegd.

### › BESCHERMEN EN KLEUREN IN ÉÉN ENKELE LAAG



Rubio® Monocoat  
Oil Plus 2C is de *ideale partner*  
voor al uw projecten!

## RMC Oil Plus 2C

Olie van de nieuwste generatie!

Rubio® Monocoat Oil Plus 2C is een olie van de nieuwste generatie die het hout kleurt en beschermt in 1 enkele laag. De combinatie van de olie (A) met de accelerator (B) garandeert een snelle droging en doorharding, en een superieure bescherming.



0% VOC



EN 71-3 - A+ - Ü -  
GISCODE Ö10/DD+  
FORMALDEHYDEVRIJ - M1



MANUEEL  
BOENMACHINE  
INDUSTRIEEL



SET A+B  
DUOBLIK: 350 ML - 1,3 L - 3,5 L



MANUEEL: 1 liter = ± 30 - 50 m<sup>2</sup>  
INDUSTRIEEL: 1 liter = ± 60 - 80 m<sup>2</sup>



± 24 UREN



5 DAGEN



RMC CLEANER



**WAARSCHUWING**  
SPONTANE ONTBRANDING

Lijnzaad is een natuurlijk product en dus niet uit zichzelf ontvlambaar. Op een doek vormt dit wél een gevaar. Door de oxidatie van de olie ontstaat een hitteaccumulatie die de gebruikte doeken spontaan kan laten ontbranden (broeieffect). Deze dienen na gebruik te worden ondergedompeld in water!

### Unieke karakteristieken:

- › Kleurt en beschermt in één enkele laag.
- › 40 standaard kleuren.
- › Verrijkt de natuurlijke uitstraling van het hout.
- › Ecologisch: 0% VOC!
- › Bevat geen water of solventen.
- › Eenvoudig te onderhouden.
- › Geen aanzetten of overlappingsen.
- › Laag verbruik: 30 - 50 m<sup>2</sup>/liter.
- › Kan op vrijwel alle houttypes gebruikt worden, zowel voor vloeren als meubilair.
- › Resistent tegen slijtage.
- › Water- en hittebestendig, geschikt voor badkamers en keukens.
- › Snelle doorharding: 80% in 2 dagen.
- › Een korte periode voor het droog onderhoud: Reeds na 5 dagen mag gereinigd worden met water en zeep.

### Certificaten:



## Aanbrengen in 3 eenvoudige stappen:

**Vorbereiding:** Onbehandeld hout: schuren volgens de regels van de kunst. Grondig stofzuigen, stofresten verwijderen met RMC Cleaner. Het oppervlak laten drogen. De 2 componenten samenvoegen en zorgvuldig doorroeren.



**Stap 1:** Breng een kleine hoeveelheid RMC Oil Plus 2C aan en verspreid de olie met een doek, een borstel, een boenmachine met dunne beige RMC pad, ...

Behandel een zone van 5-10 m<sup>2</sup> per keer.

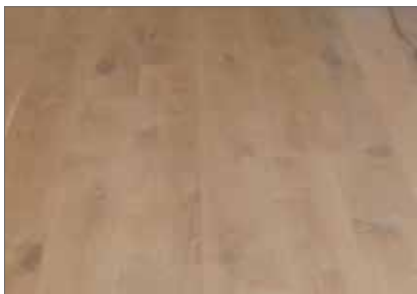

**Stap 2:** Laat enkele ogenblikken reageren.



**Stap 3:** Verwijder de overtollige olie met een niet-pluizende katoenen doek of een boenmachine met een dunne witte RMC pad, en dit binnen de 15 minuten (per zone). Het oppervlak moet droog aanvoelen.

In een goed geventileerde ruimte kan het oppervlak reeds 24 - 36 uren na de behandeling opnieuw gebruikt worden.

**NIEUW**

### RMC Scrubby Set

voor het manueel aanbrengen van al onze oliën.

Inhoud:  
1 x padhouder  
5 x beige pad





## Kleuren:

RMC Oil Plus 2C is beschikbaar in 40 verschillende kleuren die de natuurlijke look en feel van het hout verrijken. Deze tinten kunnen tevens onderling gemengd worden.







**Uw parket van begin tot einde  
met Rubio® Monocoat?  
Dat kan !**

Van voorbereiding van de ondergrond tot de afwerking van het parket, u hoeft geen twee keer na te denken. Met het Rubio® EasyBond en Rubio® Monocoat assortiment kan u het allemaal.

Voor meer informatie over ons Rubio® EasyBond assortiment, ga naar pagina 68 - 81.





## RUBIO® MONOCOAT, KING OF COLOURS

Al sinds 2005 is Rubio® Monocoat de koning van kleuren op hout. RMC Oil Plus 2C is verkrijgbaar in 40 verschillende kleuren die de natuurlijke look & feel van het hout benadrukken. Met 14 optionele voorkeuren en de mogelijkheid om de kleuren onderling te mengen, kunnen we met zekerheid stellen dat er een oneindig aantal combinaties bestaan voor het kiezen van een kleur. Zo nodig kunnen we een kleur op maat van uw project ontwikkelen. Rubio® Monocoat Oil Plus 2C is bijgevolg de ideale partner voor de projectmarkt!

Een greep uit de mogelijkheden:

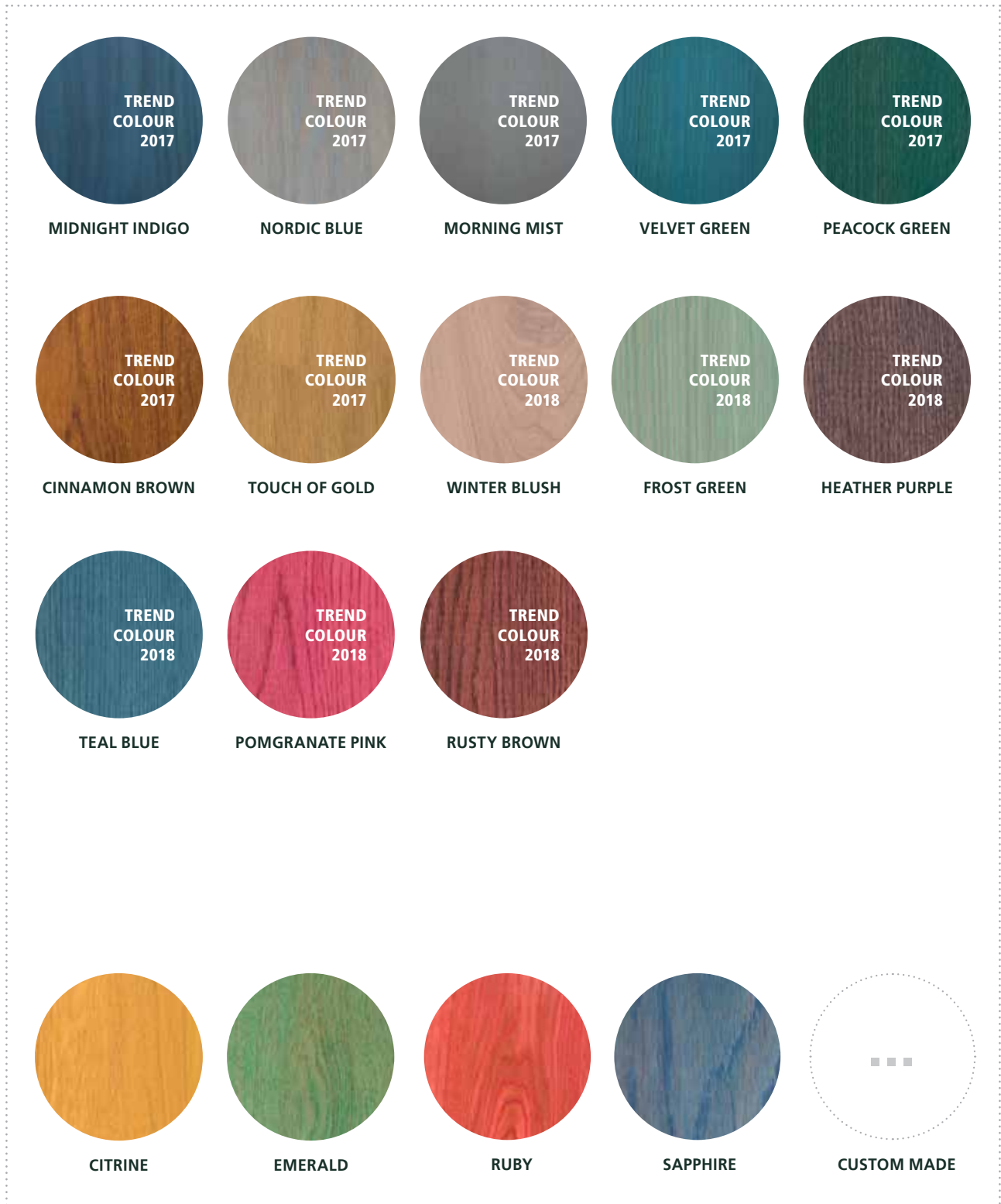

## › BRANDVERTRAGEND OLIESYSTEEM



### RMC FR Oil System

#### Uniek brandvertragend oliesysteem klasse Bfl-s1

Het Rubio® Monocoat FR Oil System is het eerste brandvertragende oliesysteem ter wereld dat een Bfl-s1 certificering op eik (toplaag van 5 mm) kan voorleggen. Bij een eiken toplaag van 2,5mm, behaalde het Rubio® Monocoat FR Oil System een Cfl-s1 certificaat.

Het omvat een voorbehandeling met de brandvertragende RMC FR Base en een eindafwerking met RMC FR Oil 2C.

#### Wat maakt dit brandvertragend systeem zo uniek?

##### › Olie, niet filmvormend

Het RMC FR Oil System is gebaseerd op onze gekende moleculaire bindingstechnologie. Dit houdt in dat de RMC FR Oil een moleculaire binding aangaat met de bovenste microns van het hout, waardoor een duurzame bescherming ontstaat zonder lagen op te bouwen.

##### › Geen zouten

Onderzoek heeft uitgewezen dat de aanwezigheid van zouten de doeltreffendheid van brandvertragende producten beduidend kan verminderen. In tegenstelling tot de meeste brandvertragende systemen bevat het RMC FR Oil System geen zouten, wat de duurzaamheid van het systeem opdrijft.

##### › Beperkte rookontwikkeling

Bij de ontwikkeling van het RMC FR Oil System werd gestreefd naar een zo beperkt mogelijke rookontwikkeling. Statistieken tonen immers aan dat vooral rook de kans om mensen uit brandsituaties te redden drastisch vermindert. De rookontwikkeling van ons systeem behaalde een s1-quotatie, een duidelijke indicatie dat het systeem ook op dit vlak veiliger is.

#### Unieke karakteristieken:

- › Geen opbouw van lagen, geen saturatie.
- › Geen solventen of water, 0% VOC.
- › Optimaal rendement: laag verbruik.
- › Verkrijgbaar in alle standaard interior RMC-kleuren.
- › Manuele en industriële toepassing.
- › Aangewezen product voor de projectmarkt!

Attest: Bfl-s1, getest volgens de norm  
EN 13501-1: EN ISO 11925-2 en EN ISO 9239-1.





## RMC FR Base

Brandvertragende primer



**0% VOC**



**± 12 UREN**



**MANUEEL - BOENMACHINE - INDUSTRIEEL**



**RMC CLEANER**



**CONFORM DE NORM:**  
35 G/M<sup>2</sup> ± 5 (= CA. 25 M<sup>2</sup>/L)



**BLIK: 1 L - 5 L**



## RMC FR Oil 2C

Brandvertragende afwerkingsolie



**0% VOC**



**RMC CLEANER**



**MANUEEL - BOENMACHINE INDUSTRIEEL**



**SET A+B:**  
DUOBLIK: 1,3 L - 3,5 L



**CONFORM DE NORM:**  
16 G/M<sup>2</sup> ± 2 (= CA. 50 M<sup>2</sup>/L)



**± 24 UREN**



**5 DAGEN**



**WAARSCHUWING**  
SPONTANE ONTBRANDING

Lijnzaad is een natuurlijk product en dus niet uit zichzelf ontvlambaar. Op een doek vormt dit wél een gevaar. Door de oxidatie van de olie ontstaat een hitteaccumulatie die de gebruikte doeken spontaan kan laten ontbranden (broeieffect). Deze dienen na gebruik te worden ondergedompeld in water!



Gezien het specialistische karakter worden projecten met het RMC FR Oil System begeleid door onze technische diensten. Aarzel niet om ons te contacteren voor advies.

## › TRANSPARANTE AFWERKING, DUURZAME BESCHERMING



### RMC Invisible Oil System

#### Originele houtkleur in de hoofdrol!

Hoewel we allemaal van kleur houden, kiezen we soms voor een bepaalde houtsoort net omwille van de specifieke tint.

Om in dit geval een transparante afwerking te kunnen aanbieden voor eik en andere van nature lichte houtsoorten, ontwikkelde Rubio® Monocoat het RMC Invisible Oil System. Door de natuurlijke uitstraling van dit oliesysteem valt het niet meteen op dat het houtoppervlak behandeld werd, terwijl een duurzame bescherming van het hout gegarandeerd blijft!

Het RMC Invisible Oil System combineert de RMC Invisible Oil en de RMC Invisible Maintenance Oil voor een slijt- en vlekbestendig eindresultaat.

#### Unieke karakteristieken:

- › Toepasbaar op eik en andere van nature lichte houtsoorten.
- › Ecologisch: 0% VOC!
- › Bevat geen water of solventen.
- › Geen aanzetten of overlappingsen.

#### Aanbrengen in 2 eenvoudige stappen:

1. Breng de RMC Invisible Oil aan.
2. Breng de RMC Invisible Maintenance Oil aan.

Eén laag van elk product volstaat!



## RMC Invisible Oil



0% VOC



FLES: 100 ML / BLIK: 1 L



MANUEEL - BOENMACHINE



1 LITER = 50 - 60 M<sup>2</sup>



± 12 UREN



RMC CLEANER



**WAARSCHUWING**  
SPONTANE ONTBRANDING

Lijnzaad is een natuurlijk product en dus niet uit zichzelf ontvlambaar. Op een doek vormt dit wél een gevaar. Door de oxidatie van de olie ontstaat een hitteaccumulatie die de gebruikte doeken spontaan kan laten ontbranden (broeieffect). Deze dienen na gebruik te worden ondergedompeld in water!

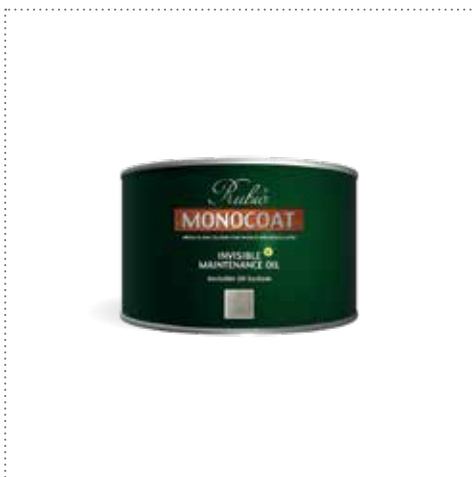

## RMC Invisible Maintenance Oil



0% VOC



FLES: 100 ML / BLIK: 0,5 L



MANUEEL - BOENMACHINE



0,5 LITER = 75 - 100 M<sup>2</sup>



± 6 - 8 UREN



± 5 DAGEN



**WAARSCHUWING**  
SPONTANE ONTBRANDING

Lijnzaad is een natuurlijk product en dus niet uit zichzelf ontvlambaar. Op een doek vormt dit wél een gevaar. Door de oxidatie van de olie ontstaat een hitteaccumulatie die de gebruikte doeken spontaan kan laten ontbranden (broeieffect). Deze dienen na gebruik te worden ondergedompeld in water!



- › De RMC Invisible Oil en RMC Invisible Maintenance Oil mogen onder geen beding gemengd worden.
- › De RMC Invisible Oil is niet compatibel met de accelerator (B) van de RMC Oil Plus 2C.
- › Het RMC Invisible Oil System is enkel toepasbaar op geschuurde oppervlaktes, niet op geborstelde of gezandstraalde oppervlaktes.
- › Het RMC Invisible Oil System is niet geschikt voor industriële toepassingen. Raadpleeg hiervoor ons technisch team.

BAR SUR LOUP  
LA PATISSERIE BRASSERIE







## ONDERHOUD

Rubio® Monocoat draagt zorg voor hout, en dit houdt niet op na het plaatsen van de olie. Om geoliede oppervlaktes in topconditie te houden, voorziet Rubio® Monocoat ook in een uitgebreid gamma onderhoudsproducten.

### › REINIGING



### RMC Soap

RMC Soap is een onderhoudszeep voor de regelmatige schoonmaakbeurt van geoliede houten oppervlakken. De zeep verwijdert grondig alle vuil en vet en behoudt hierbij de matte, natuurlijke uitstraling van het hout.

RMC Soap is geconcentreerd en daardoor uiterst economisch qua verbruik.



0% VOC



MAX.  
50 À 100 ML/10 L WATER



MANUEEL - INDUSTRIEEL



FLES: 1 L - 2 L



### RMC Surface Care

RMC Surface Care is de handige, gebruiksklare versie in sprayvorm van de RMC Soap. RMC Surface Care is heel geschikt voor het reinigen van kleinere ruimtes en lokale vlekken op vloeren, tafels, werkbladen ...



0% VOC



MANUEEL - INDUSTRIEEL



ECOSPRAY: 750 ML



- › Wij adviseren maximum één keer per week met RMC Soap of RMC Surface Care te reinigen. Wanneer te vaak of met een te hoge dosis RMC Soap of RMC Surface Care gereinigd wordt, kan een licht laagje op het oppervlak achterblijven waarop stof en vuil vast komen te zitten.
- › Laat geen water op de oppervlakte staan, het volstaat om vochtig te reinigen. Niet op de vloer lopen zolang hij niet volledig droog is.
- › Werk bij voorkeur met twee emmers bij het poetsen, één met het zeepmengsel en één met zuiver water om het vuil uit de dweil te spoelen.

Hoe reinig ik mijn  
houten oppervlak voor  
de 1<sup>e</sup> keer na plaatsing  
van de olie?



**Mag na** een droogtijd  
van **24 à 36 uur**



**Mag vanaf**  
**5 dagen** na plaatsing

Hoe houd ik mijn  
houten oppervlak  
verder netjes?



**Mag** frequent



**Max.** 1 keer/week

Legende:



**DROOG POETSEN**  
stofzuiger, Swiffer,.....



**RMC SOAP of**  
**RMC SURFACE CARE**

## › VLEKKEN

Hoewel heel wat vlekken verwijderd kunnen worden met RMC Soap en RMC Surface Care, ontwikkelde Rubio® Monocoat bijkomend een aantal specifieke vlekkenverwijderaars. Zo kunnen hardnekkige kalkvlekken doeltreffend aangepakt worden met RMC Limespot Remover, vetvlekken met RMC Grease Remover en zwarte/looizuur vlekken met RMC Tannin Remover. Is de vlek te diep in het hout gedrongen, dan kan in laatste instantie plaatselijk geschuurd en opnieuw geolied worden.



### RMC Grease Remover

- › Vetvlekken (bv. olijfolie, frietvet, chips, olie, ...)
- › Ook: schoenstrepen en boenwas



MANUEEL



30 MIN.



ECOSPRAY: 500 ML



### RMC Limespot Remover

- › Kalkvlekken en andere alkalische vlekken (bv. urine, meststoffen, roestvlekken, chauffagewater, ...)
- › Ook: witte kringen



MANUEEL



30 MIN.



ECOSPRAY: 500 ML



### RMC Tannin Remover

- › Zwarte/looizuur vlekken (bv. kringen/vlekken van blikjes, bloempotten, ...)
- › Ook:
  - Na waterschade op parket.
  - Bij uitbloeding op buitenhout (aan de onderkant van poorten, deuren, op gevels, ...)



MANUEEL



30 MIN.



ECOSPRAY: 500 ML

#### TIPS:

- › Na een behandeling met RMC Limespot Remover, RMC Grease Remover of RMC Tannin Remover kan het nodig zijn plaatselijk herstellend terug wat olie aan te brengen in de originele kleur.
- › Wordt het oppervlak te vlekgevoelig, dan dient een onderhoud met RMC Oil Plus 2C (in de origineel geplaatste kleur) zich aan ter herstel van zowel kleur als bescherming.





## HOE VLEKKEN AANPAKKEN?



### RMC SOAP of RMC SURFACE CARE

⋮

Indien de vlekken nog niet verdwenen zijn,  
ga naar stap 2.

⋮



### SPECIFIEKE VLEKKENVERWIJDERAARS

kalkhoudende watervlekken,  
vetvlekken en zwarte/looizuur vlekken.

⋮

Indien de vlekken nog niet verdwenen zijn,  
ga naar stap 3.

⋮

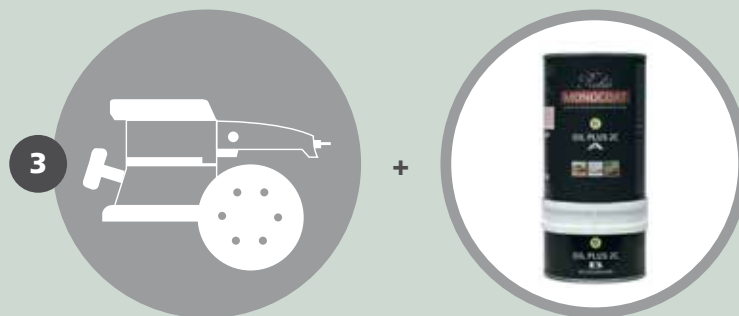

### RMC OIL PLUS 2C plaatselijk herschuren en oliën

Legende:



RMC SOAP of  
RMC SURFACE CARE



RMC LIMESPOT  
REMOVER



RMC GREASE  
REMOVER



RMC TANNIN  
REMOVER



PLAATSELIJK  
SCHUREN



RMC OIL  
PLUS 2C

## › OPFRISSING & RENOVATIE



### RMC Refresh Eco

#### Opfrissing in een handomdraai ...

RMC Refresh Eco is een kant-en-klaar verstuifbaar product, voor het opfrissen & herstellen van alle geoliede houten oppervlakken. Naargelang de slijtage kan een behandeling met RMC Refresh Eco op bepaalde plaatsen een aantal keer per jaar uitgevoerd worden, telkens wanneer het oppervlak te droog aanvoelt.



0% VOC



1 LITER = ± 100 M<sup>2</sup>



MANUEEL



ECOSPRAY: 500 ML - 1 L



± 1 UUR



#### NOTA:

RMC Refresh Eco is niet gepigmenteerd.

Als ook de kleur hersteld moet worden, dan is een onderhoud nodig met de **RMC Oil Plus 2C**, in de kleur waarmee het oppervlak oorspronkelijk werd behandeld.



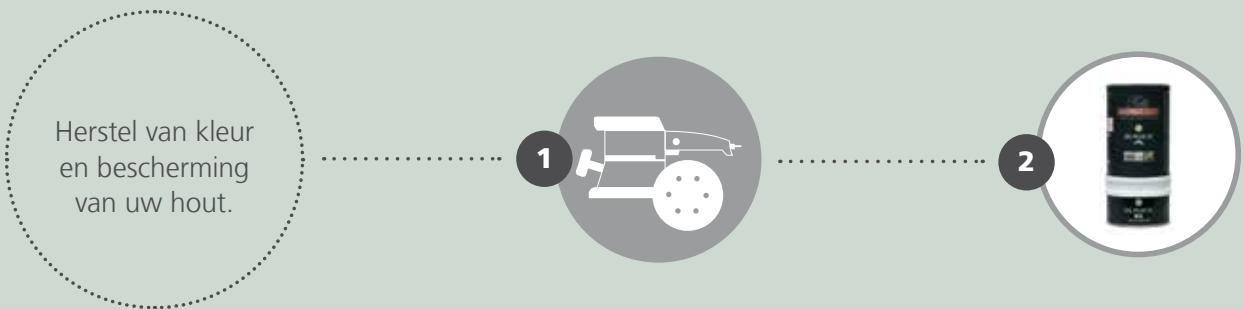
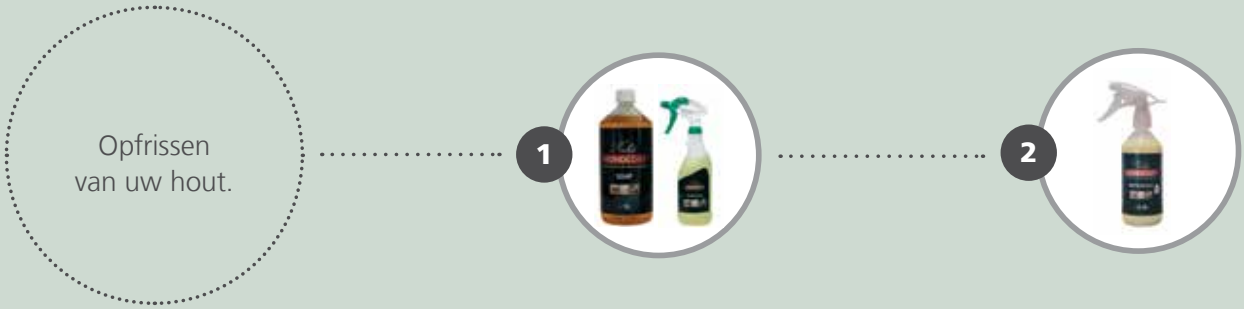

Legende:



## › EXTRA



## RMC Universal Maintenance Oil

Universele onderhoudsolie, uniek in zijn soort

RMC Universal Maintenance Oil is een onderhoudsolie voor het oprfrissen van hout dat behandeld werd met Rubio® Monocoat olie, alsook voor het opwaarderen van niet met Rubio® Monocoat behandelde oppervlaktes.

RMC Universal Maintenance Oil is beschikbaar in de kleuren Pure, White en Black, te kiezen al naargelang de kleur van het te behandelen oppervlak.

### Wat maakt RMC Universal Maintenance Oil zo uniek?

#### › Universeel gebruik

RMC Universal Maintenance Oil kan ingezet worden voor het onderhoud van alle geoliede oppervlaktes. Zelfs verniste oppervlaktes die microscheurtjes beginnen te vertonen, kunnen met deze olie behandeld worden.

#### › Extra bescherming

RMC Universal Maintenance Oil zal het hout niet alleen oprfrissen, maar ook de vloeistofresistentie van het oppervlak verhogen. De olie is dan ook uitermate geschikt voor 'high traffic' zones die extra bescherming vereisen zoals publieke ruimtes, kantoren, restaurants, hotels, ...

#### › Voegt glans toe

Voor wie houdt van een vollere look, RMC Universal Maintenance Oil geeft het behandelde oppervlak een zachte satijn glans.



0% VOC



BLIK: 0,5 L



MANUEEL - BOENMACHINE



0,5 LITER = 75 - 100 M<sup>2</sup>



± 6 - 8 UREN



± 3 DAGEN



**WAARSCHUWING**  
SPONTANE ONTBRANDING

Lijnzaad is een natuurlijk product en dus niet uit zichzelf ontvlambaar. Op een doek vormt dit wél een gevaar. Door de oxidatie van de olie ontstaat een hitteaccumulatie die de gebruikte doeken spontaan kan laten ontbranden (broeieffect). Deze dienen na gebruik te worden ondergedompeld in water!



#### NOTA:

Onderhoud met RMC Oil Plus 2C in de originele kleur van toepassing wordt aangeraden van zodra het behandelde oppervlak teveel slijtage begint te vertonen of van zodra de kleur moet worden opgefrist.





## RMC EasyCare Box & RMC Maintenance Box

Een kant-en-klare box met alle noodzakelijke producten om uw vloer of meubilair in topconditie te houden voor de komende jaren? Vraag ons naar de mogelijkheden en... "we'll make it happen for you".









## VOORBEREIDING

Buithout wordt blootgesteld aan extreme vervuiling. Een goede reiniging van het oppervlak is hier dan ook cruciaal ter voorbereiding van een behandeling met Rubio® Monocoat olie.



### RMC Exterior Wood Cleaner

#### Efficiënte reiniging van buithout

RMC Exterior Wood Cleaner is een product voor het reinigen van houten patio's, hekken, buitendeuren, carports, terrassen,... Het product ontgrijsst en verwijdert groene aanslag en vuil. RMC Exterior Wood Cleaner kan op alle houttypes gebruikt worden.



**0% VOC**



**MANUEEL  
BOENMACHINE**



**WATER**



**1 LITER = ± 15 M<sup>2</sup>**



**FLES: 100 ML - 1 L  
JERRYCAN: 5 L**

Zowel nieuw, vergrijsd als reeds behandeld hout moeten steeds gereinigd worden met RMC Exterior Wood Cleaner vooraleer een toepassing met olie gebeurt.

### Voordelen:

#### NIEUW HOUT

- › Vet dat van nature voorkomt in bepaalde houtsoorten wordt verwijderd.
- › De poriën van het hout worden opengezet, wat een betere houdbaarheid van de bescherming garandeert.

#### VERGRIJSD EN REEDS BEHANDELD HOUT

- › Een reiniging met RMC Exterior Wood Cleaner zal het hout ontvetten en herstellen en zo een optimale kleuring en egaal eindresultaat mogelijk maken.



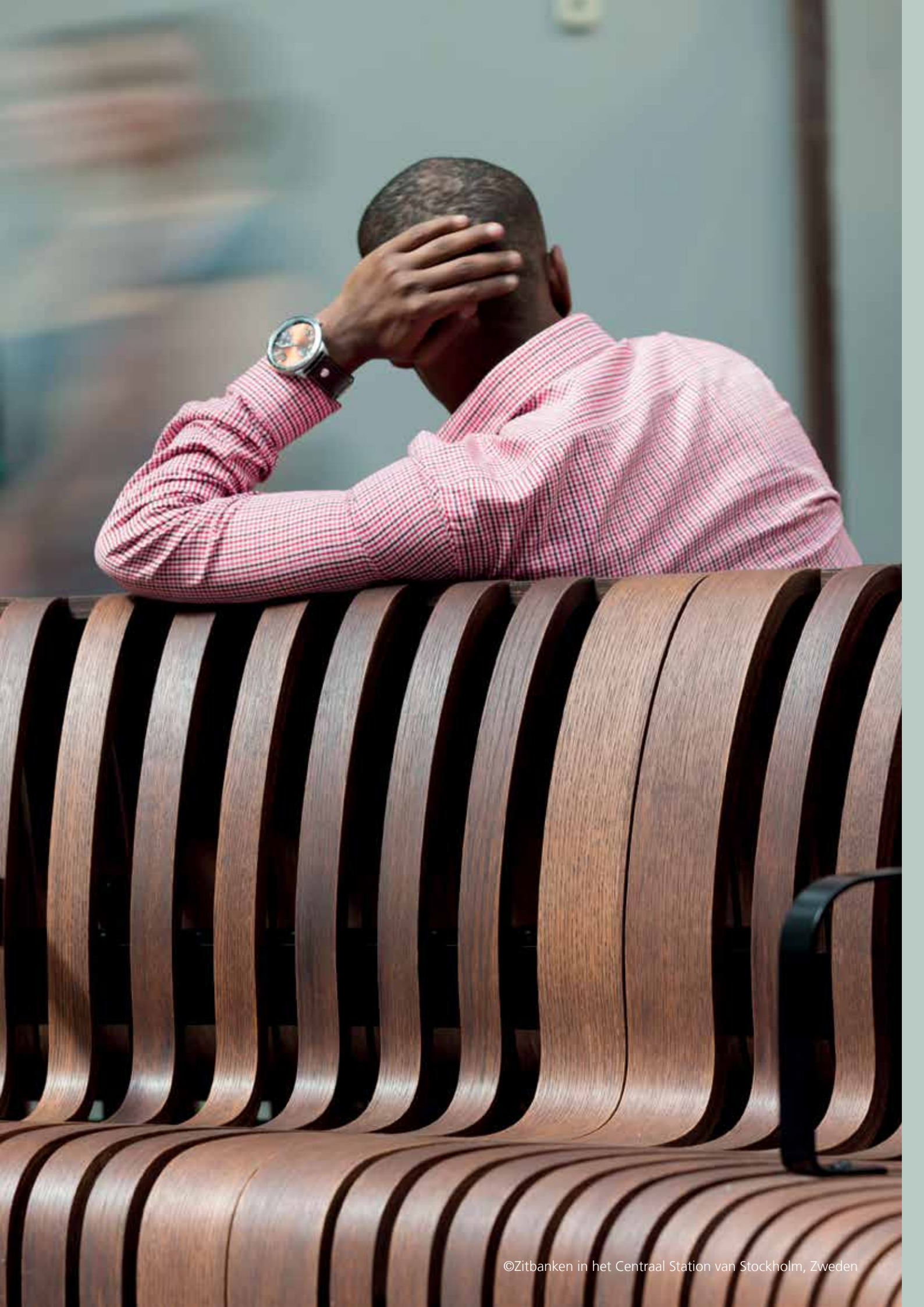

## VOORBEHANDELING (OPTIONEEL)

In de hedendaagse architectuur wint het buitenconcept van een woning aan belang. Met de RMC Hybrid Wood Protector (HWP), biedt Rubio® Monocoat hiertoe een decoratieve én duurzame afwerking aan voor buitenhout. En om een nog intensere kleuring mogelijk te maken, werd recent ook de RMC Sunprimer HWP aan het exterior gamma toegevoegd.



### RMC Sunprimer HWP

Voor een nog intensere kleur op verticaal hout

Rubio® Monocoat Sunprimer HWP is een watergebaseerde primer met UV-remmende werking die optioneel kan worden aangebracht als voorbehandeling bij een afwerking met RMC Hybrid Wood Protector op verticaal buitenhout.

RMC Sunprimer HWP - die steeds wordt aangebracht in dezelfde kleur als de RMC Hybrid Wood Protector - garandeert een diepe penetratie van de kleurpigmenten en creëert op die manier een intensere kleur.



0% VOC



RMC CLEANER



MANUEEL - BOENMACHINE



1 LITER = ± 10 À 35 M<sup>2</sup>



± 24 UREN



FLES: 100 ML - 1 L  
BLIK: 5 L - 20 L

### Unieke karakteristieken:

- › Klaar voor gebruik
- › Behoudt de natuurlijk uitstraling van het hout
- › Zorgt voor een diepe en intense kleuring voor verticaal buitenhout
- › Geeft het een meer dekkend en uniform effect
- › 20 unieke kleuren

#### TIPS:

- › Reinig het hout altijd met **RMC Exterior Wood Cleaner** vooraleer de RMC Sunprimer HWP aan te brengen. Dit zal de levensduur van de afwerking aanzienlijk doen toenemen.
- › Gebruik steeds dezelfde kleur RMC Sunprimer HWP en RMC Hybrid Wood Protector.

#### INDUSTRIËLE TOEPASSING

- › Bij een industriële toepassing is het verplicht 10% RMC Accelerator toe te voegen aan de RMC Hybrid Wood Protector.



## Kleuren:



### TIPS:

Het pigment, aanwezig in de verschillende RMC Hybrid Wood Protector-kleuren, helpt het hout te beschermen tegen vergrijzing. **PAS OP:** De kleur PURE is echter niet gepigmenteerd, waardoor de natuurlijke vergrijzing sneller de bovenhand zal nemen.

# BESCHERMING

## › BESCHERMEN EN KLEUREN IN ÉÉN ENKELE LAAG



## RMC Hybrid Wood Protector

RMC Hybrid Wood Protector is een rasechte 'monocoat', geschikt voor het kleuren en beschermen van alle buitenhout in 1 enkele laag. De eenvoudige toepassing en onderhoud maken van deze olie een uiterst gebruiksvriendelijk product.



0% VOC



MANUEEL  
BOENMACHINE  
INDUSTRIEEL



EXTERIOR: 1 liter = ± 30 m<sup>2</sup>  
INTERIOR: 1 liter = ± 50 m<sup>2</sup>



± 24 UREN



± 24 - 36 UREN



7 DAGEN



RMC CLEANER



EN 71-3 / A+ / Ü / GISCODE  
Ö10 / DD+ / FORMALDEHY-  
DEVRIJ



FLES: 20 ML - 100 ML - 0,5 L  
BLIK: 1 L - 2,5 L



**WAARSCHUWING**  
SPONTANE ONTBRANDING

Lijnzaad is een natuurlijk product en dus niet uit zichzelf ontvlambaar. Op een doek vormt dit wél een gevaar. Door de oxidatie van de olie ontstaat een hitteaccumulatie die de gebruikte doeken spontaan kan laten ontbranden (broeieffect). Deze dienen na gebruik te worden ondergedompeld in water!

## Unieke karakteristieken:

- › Gebaseerd op RMC technologie, met geïntegreerde UV stabilisator.
- › Eenvoudig aan te brengen: geen overlappingsen. Snel drogend.
- › Economisch: 1-laagse toepassing, minimaal verbruik.
- › Ecologisch: geen solventen, geen water, geen 'Volatile Organic Compounds' (VOCs).
- › Universeel: geschikt voor vrijwel alle houttypes, zowel binnen als buiten.
- › Esthetisch: 12 hedendaagse natuurlijke houtkleuren en 8 trendy pop kleuren!

## Certificaten:





## Toepassing in 3 eenvoudige stappen:

### Vorbereiding:

- Bevochtig het hout.
- Reinig het oppervlak met een medium harde nylon borstel en RMC Exterior Wood Cleaner.
- Spoel goed na tot alle schuim verdwenen is.

NB: Deze reiniging moet zowel op oud als nieuw hout worden uitgevoerd.



**Stap 1:** Olie aanbrengen.

**Stap 2:** Enkele ogenblikken laten reageren.

**Stap 3:** Overtollig product verwijderen.



### **BINNEN EN BUITEN!**

RMC Hybrid Wood Protector kan ook gebruikt worden voor binnentoepassingen zoals de behandeling van parket, houten badkamerelementen en keukenbladen. Gezien die vaak onderhevig zijn aan intensieve gebruikslast, is het verplicht 10% RMC Accelerator aan de olie toe te voegen. Dit garandeert een optimale duurzaamheid.

### **INDUSTRIËLE TOEPASSING**

Bij een industriële toepassing is het verplicht 10% RMC Accelerator toe te voegen aan de RMC Hybrid Wood Protector.

RMC Hybrid Wood Protector is beschikbaar in 12 traditionele kleuren en 8 frisse pop kleuren. Deze tinten kunnen tevens onderling gemengd worden.

### Traditionele kleuren:



WHITE



PURE



NATURAL



TEAK

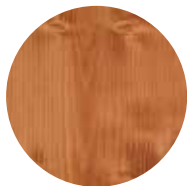

ROYAL



CHOCOLATE

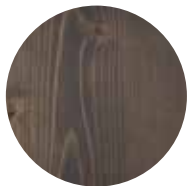

GREY



BLACK



LOOK IPÉ



LIGHT GREY



TAUPE



CHARCOAL

### Trendy POP kleuren:



SUNFLOWER



VEGGIE



DOLPHIN

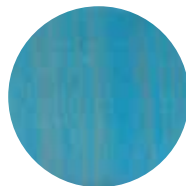

LAGOON



DRAGONFRUIT



PIGLET



POPPY



SUNSET



#### TIPS:

Het pigment, aanwezig in de verschillende RMC Hybrid Wood Protector-kleuren, helpt het hout te beschermen tegen vergrijzing. **PAS OP:** De kleur PURE is echter niet gepigmenteerd, waardoor de natuurlijke vergrijzing sneller de bovenhand zal nemen.



**Wenst u een vergrijsde  
look voor uw verticaal  
buitenhout? Dat kan !**

Rubio® Monocoat ontwikkelde "Rubio® WoodCream", een revolutionaire crème die verticaal hout vergrijsst én waterafstotend maakt.

Meer informatie op de volgende pagina.

## RUBIO® WOODCREAM

Voor de afwerking van gevels, tuinhuizen en poorten valt de keuze meer en meer op hout, al dan niet in combinatie met andere materialen. De bescherming van het hout kan op verschillende manieren gebeuren, afhankelijk van het beoogde resultaat. Rubio® Monocoat heeft al jaren met succes de RMC Hybrid Wood Protector in zijn gamma, een hoogwaardige olie die in één laag het buitenhout beschermt en kleurt in één van de 20 beschikbare kleuren.

Maar hout is uiteraard ook mooi als het natuurlijk vergrijsst. **Voor alle fans van een verouderde, grijze look, ontwikkelde het Rubio® labo "Rubio® WoodCream", een revolutionaire crème die verticaal hout vergrijsst én waterafstotend maakt.**



**Rubio® WoodCream,**  
*geeft uw verticaal buitenhout  
een instant vergrijsde look met  
maximale bescherming!*

### Rubio® WoodCream

Rubio® WoodCream is een watergedragen hoogwaardige crème die het verticaal hout na behandeling waterafstotend maakt. Dit uit zich in een langdurig parel-effect.

Door de crème-structuur, is het gemakkelijk aan te brengen, zeker op verticaal hout. Rubio® WoodCream is verkrijgbaar in 7 grijs tinten die het hout een verweerde grijze look geven. Er is ook een transparante versie beschikbaar, die het hout natuurlijk laat vergrijsen, maar het wel beschermt en waterafstotend maakt.

Afhankelijk van de gekozen kleur, houttype en oriëntatie van het verticale hout, zal de gekozen kleur tussen de 2 en 5 jaar behouden blijven. Daarna zullen de natuurlijke grijs tinten geleidelijk aan de bovenhand nemen. Na ongeveer 2 jaar zal het parel-effect geleidelijk verminderen.



**0% VOC**



**WATER**



**MANUEEL**



**± 15 M²/L**



**± 12 UREN**



**BLIK:**  
100 ML - 1 L - 2,5 L - 5 L - 20 L

### Unieke karakteristieken:

- › **Waterafstotend resultaat** met langdurig parel-effect.
- › **Zelfreinigend**
- › **Crème-structuur** voor optimaal gebruiksgemak.
- › Keuze uit 7 kleuren voor een vergrijsde look en één transparante versie ter bescherming van reeds vergrijsde gevels.
- › 100% ecologisch, 0% schadelijke stoffen (VOC).
- › Niet filmvormend, bladert niet af.
- › Uitermate geschikt voor zachte houtsoorten.



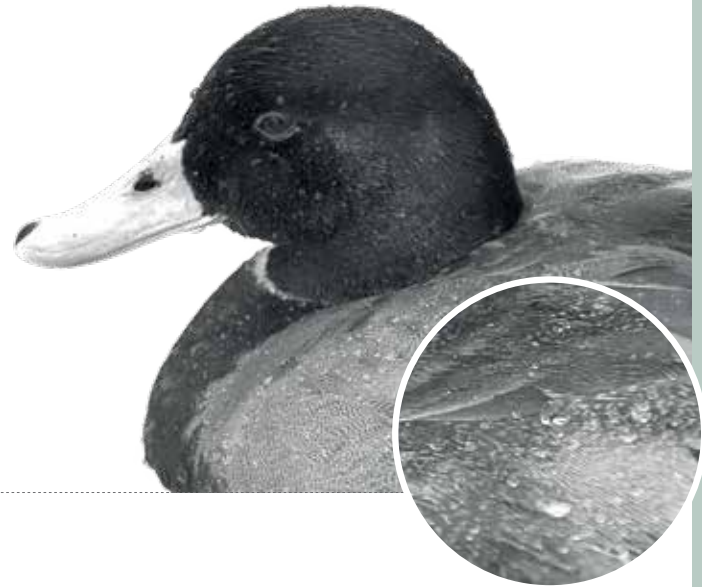

### WATERAFSTOTEND KARAKTER VOOR LANGDURIGE BESCHERMING

Rubio® WoodCream is een watergedragen crème, die het hout na behandeling waterafstotend maakt. Dit uit zich in een langdurig pareffect. Net als bij een eend, dringt het water na een regenbui niet in het hout, maar het glijdt er simpelweg af. Dit pareffect verhoogt de duurzaamheid van het hout en vertraagt ook aanzienlijk de aangroei van algen en mossen. Doordat Rubio® WoodCream diep in het hout penetreert maar wel waterdamp-doorlaatbaar is, verhoogt dit de isolatiewaarde van het hout.



### ZELFREINIGENDE FUNCTIE

Tenslotte heeft dit pareffect ook een zelfreinigende functie. Regendruppels glijden met andere woorden onmiddellijk van het hout, en nemen op hun weg naar beneden het aanwezige stof met zich mee. Het verticale hout zal er dan ook veel minder snel vuil uit zien.



### CRÈME-STRUCTUUR



Impregneringsmiddelen zijn meestal verkrijgbaar in vloeibare vorm, met kans op lekken bij het aanbrengen, zeker op verticale oppervlakken. Al gauw belanden er druppels op het onderliggende hout, op de grond, of op de kledij van de gebruiker. Rubio® WoodCream is crème-vormig en heel makkelijk applicerbaar voor verticale toepassingen, en zeker ook als er boven het hoofd gewerkt moet worden.



**waterabsorberend karakter**  
Niet behandeld met Rubio® WoodCream



**waterafstotend karakter**  
Behandeld met Rubio® WoodCream

-  houten gevel, houten poort, ...
-  regendruppel
-  waterinslag

## Toepassing in 3 eenvoudige stappen:

**Vorbereiding:** Dankzij de crème-structuur is Rubio® WoodCream heel gemakkelijk aan te brengen. Druppels die van de borstel op de gebruiker en de vloer lekken, zijn hier dan ook niet aan de orde. Rubio® WoodCream kan in 3 eenvoudige stappen aangebracht worden zoals hieronder beschreven wordt.



**Stap 1:** Zorg dat het hout droog en proper is. Bij extreem vuil en vet hout, of als er sprake is van groene aanslag, raden we aan te reinigen met RMC Exterior Wood Cleaner. Het hout dient grondig te worden afgespoeld met water na het gebruik van RMC Exterior Wood Cleaner, alsook dient het oppervlak 100% droog te zijn vooraleer Rubio® WoodCream aan te brengen.

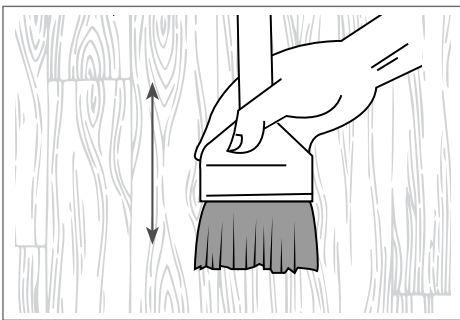

**Stap 2:** Roer Rubio® WoodCream goed vooraleer deze (onverdund) zorgvuldig en gelijkmatig aan te brengen op het verticaal oppervlak, met een kwast, en dit in de richting van het hout.

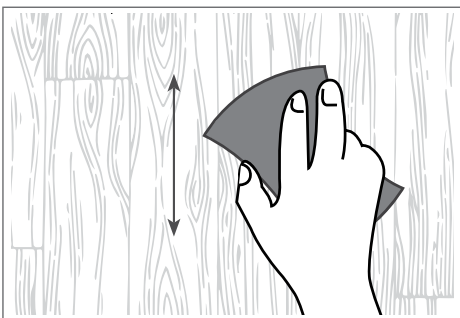

**Stap 3:** Wrijf het product onmiddellijk uit in de richting van de plank met een spons/vod. Laat geen resten opdrogen. Breng het product niet dekkend aan. Enkel wat het hout kan opnemen, is nodig voor een goede bescherming.

## Gereedschap:



**RMC Borstel**  
standaard 100



**RMC Spons**  
standaard



**RMC Doeken**  
katoen - set 1kg



**RMC Doeken**  
vlies - set 10kg

Kleuren op Den:



TRANSPARENT #0



AGED #1



AGED #2



AGED #3



AGED #4

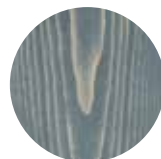

AGED #5



AGED #6

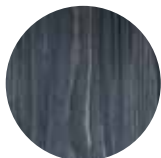

AGED #7

Kleuren op Thermowood:

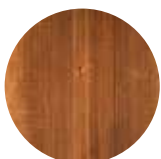

TRANSPARENT #0

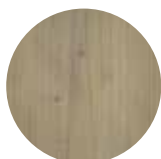

AGED #1



AGED #2

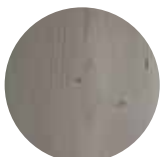

AGED #3

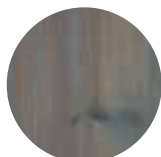

AGED #4



AGED #5

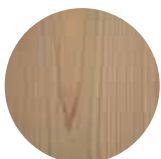

AGED #6



AGED #7













# ONDERHOUD

## › REINIGING

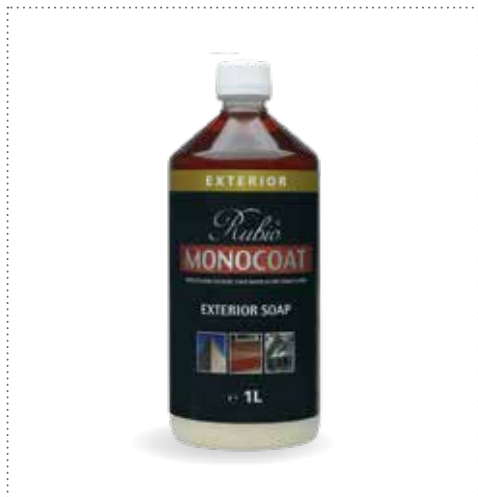

### RMC Exterior Soap

RMC Exterior Soap is een zeep met een reinigende en voedende werking. Het product wordt gebruikt voor de tussentijdse reiniging van buitenhout dat behandeld werd met een olie uit het Rubio® Monocoat exterior gamma.



0% VOC



± 30 MIN



MANUEEL



WATER



1 LITER / 3 LITER WATER



FLES: 1 L  
JERRYCAN: 5 L



### RMC Exterior Soap Ecospray

RMC Exterior Soap Ecospray is de handige, gebruiksklare versie van de RMC Exterior Soap. Deze spray is geschikt voor het reinigen van kleinere oppervlaktes en kan nagevuld worden met RMC Exterior Soap.



0% VOC



ECOSPRAY: 500 ML

Hoe houd ik  
mijn buitenhout  
netjes?



Legende:

---



RMC EXTERIOR SOAP of  
RMC EXTERIOR SOAP ECOSPRAY

## › OPFRISSING & RENOVATIE

De opfrissing van kleur en bescherming van met RMC Hybrid Wood Protector behandeld hout, gebeurt met hetzelfde product, in de oorspronkelijke gekozen kleur. Schuren is hierbij niet nodig! Het volstaat om het hout eerst te reinigen met water of - ingeval van mosgroei - met RMC Exterior Wood Cleaner.

De frequentie van het onderhoud kan bij verticaal hout verschillen van project tot project. Afhankelijk van de houtsoort, de kleur van de olie en de locatie zal een onderhoudsbeurt bij het ene project eerder aan de orde zijn dan bij het andere. Terrassen dienen jaarlijks een onderhoudsbeurt te krijgen.



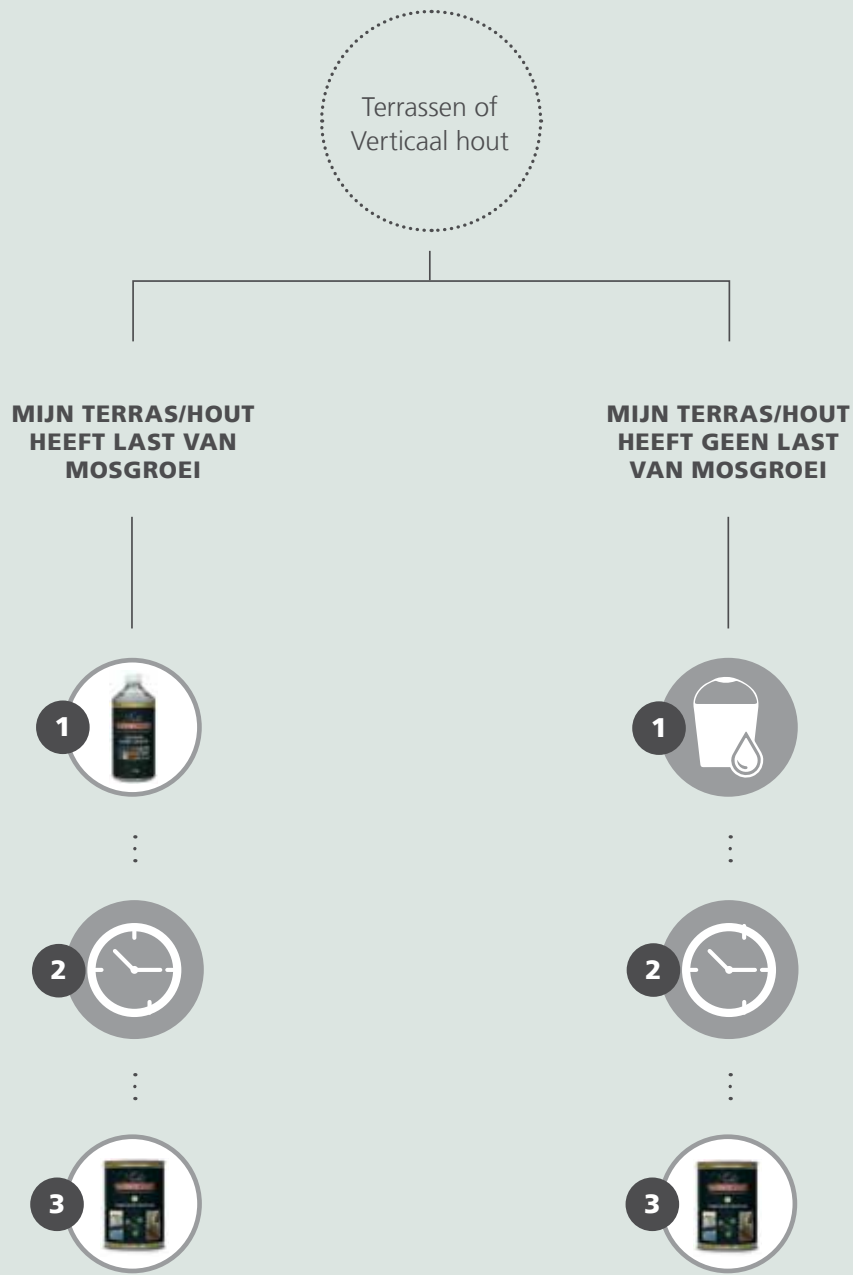



**WANNEER?**

**Terrassen:**  
- jaarlijks

**Verticaal hout:**  
- 1<sup>e</sup> onderhoudsbeurt: doorgaans na 1 jaar  
- verdere onderhoudsbeurten: om de 3 à 5 jaar

Legende:



RMC EXTERIOR  
WOOD CLEANER



LATEN DROGEN



RMC HYBRID  
WOOD PROTECTOR



NAT POETSEN  
met water



# INDUSTRIE

VOORBEHANDELING	60
BESCHERMING	61
RMC Oil UV R2	61
RMC Oil UV Topcoat R2	61
RMC LED Oil	62
MACHINES	64

## VOORBEHANDELING (OPTIONEEL)

Voor de realisatie van gepersonaliseerde effecten op industriële lijnen, heeft Rubio® Monocoat de industriële voorkleuring RMC Nano Industrial ontwikkeld. De afwerking gebeurt steeds met Rubio® Monocoat olie, waardoor de moleculaire binding met het hout gegarandeerd blijft.

### › INDUSTRIËLE VOORKLEURING



Rubio® Monocoat Nano Industrial, *industriële voorkleuring op basis van nanotechnologie!*

## RMC Nano Industrial Voorkleuring

RMC Nano Industrial is een product voor het creatief voorkleuren van hout op industriële lijnen. Het product reageert hierbij niet met het looizuur in het hout en camoufleert spint.



0% VOC



± 30 SEC - 10 MIN



INDUSTRIEEL



WATER



± 5 - 20 G/M<sup>2</sup>



FLES: 100 ML - 1 L  
BLIK: 5 L - 20 L

### Unieke karakteristieken:

- › Snel drogend: heel geschikt voor industriële toepassingen.
- › Gebruiksvriendelijk: zonder schadelijke en irriterende dampen.
- › Beschikbaar in 9 verschillende tinten:

Smoke: gerookt effect.

Fumed: vergrijsd effect.

Kleuren: contrasterende of elkaar aanvullende kleureffecten.

Deze kleuren kunnen onderling gemengd worden.

- › De kleuren kunnen lichter gemaakt worden met het RMC Nano Industrial Dilution Medium.
- › We kunnen u bijstaan voor de ontwikkeling van kleuren op maat.

### Kleuren:

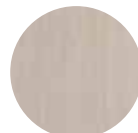

WHITE



FUMED LIGHT



NATURAL OAK



BROWN TEAK



CAMEL



BLACK

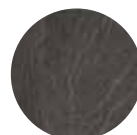

FUMED INTENSE



SMOKE



WHITE 01



## BESCHERMING

Industrieel kleuren en beschermen doet u met RMC Oil UV R2, een UV gecatalyseerde afwerkingsolie gebaseerd op onze gekende technologie. Een extra beschermingslaag RMC Oil UV Topcoat R2 garandeert een resistent en duurzaam resultaat.

### › INDUSTRIËLE AFWERKING



## RMC Oil UV R2

### UV gecatalyseerde afwerkingsolie

RMC Oil UV R2 is een UV gecatalyseerde afwerkingsolie, gebaseerd op onze signatuurtechnologie van moleculaire binding, voor het afwerken van hout op industriële lijnen.



**0% VOC**



**BLIK:** 1 KG - 5 KG



**INDUSTRIEEL**



**WAARSCHUWING**  
SPONTANE ONTBRANDING



**12 - 16 G/M<sup>2</sup>**



Lijnzaad is een natuurlijk product en dus niet uit zichzelf ontvlambaar. Op een doek vormt dit wél een gevaar. Door de oxidatie van de olie ontstaat een hitteaccumulatie die de gebruikte doeken spontaan kan laten ontbranden (broeieffect). Deze dienen na gebruik te worden ondergedompeld in water!



**METEEN NA  
UV-DROGING**



**RMC CLEANER**

### Unieke karakteristieken:

- › Kleurt en beschermt in één enkele laag.
- › 0% VOC!
- › Vochtregulerend.
- › Niet watergebaseerd.
- › Laag energieverbruik.
- › Minimaal verbruik/optimaal rendement: 12 to 16 g/m<sup>2</sup>.
- › Beschikbaar in 40 standaard interior kleuren.
- › Revitaliseerbaar met RMC Oil Plus 2C.
- › Duurzame en langdurige bescherming!



## RMC Oil UV Topcoat R2

### Extra beschermingslaag

RMC Oil UV Topcoat R2 wordt ingezet als extra beschermingslaag na een behandeling met RMC Oil UV R2. Het maakt de kleur van de RMC Oil UV R2 intenser, en geeft geborsteld hout een hogere glansgraad.



**0% VOC**



**BLIK:** 1 KG - 5 KG



**INDUSTRIEEL**



**WAARSCHUWING**  
SPONTANE ONTBRANDING



**4 - 7 G/M<sup>2</sup>**



**METEEN NA  
UV-DRYING**



**RMC CLEANER**

Lijnzaad is een natuurlijk product en dus niet uit zichzelf ontvlambaar. Op een doek vormt dit wél een gevaar. Door de oxidatie van de olie ontstaat een hitteaccumulatie die de gebruikte doeken spontaan kan laten ontbranden (broeieffect). Deze dienen na gebruik te worden ondergedompeld in water!

### Unieke karakteristieken:

- › Uitstekend rendement: 4 - 7 g/m<sup>2</sup>.
- › Laag energieverbruik.
- › Niet watergebaseerd.
- › Conform de VOC EU 2010 richtlijnen.
- › Respecteert de natuurlijke look van het hout.
- › Ecologisch, gebaseerd op plantaardige oliën.
- › Handen reinigen met water en zeep.

## RUBIO® LED-DROGENDE OPLOSSINGEN

Bij Rubio® Monocoat houden we er van om trends te zetten en durven daarbij onze nek uitsteken voor de zaken waarin we geloven. Toen we onze eerste olie in 2005 lanceerden, hebben we resoluut gekozen voor de ontwikkeling van een product dat veilig is voor de gebruiker en voor zijn omgeving. RMC-olie bevat geen (0%!) VOC of water en is gemaakt op basis van plantaardige olie. De introductie van led-technologie in ons gamma past dan ook volledig in het verhaal van milieubewust ondernemen waar wij veel belang aan hechten.



Rubio® Monocoat LED Oil, gebaseerd op onze signatuurtechnologie van moleculaire binding!

### RMC LED Oil

LED's cure it in one layer

Rubio® LED Oil is een hoogwaardige hardwaxolie die net als elke RMC-olie gebaseerd is op onze eigen kenmerkende technologie van moleculaire binding. De combinatie van duurzaamheid, slijtvastheid en onderhoudsvriendelijkheid maakt van RMC LED Oil de perfecte partner voor projectontwikkelaars.

De RMC LED Oil hardt onmiddellijk uit zodra het in contact komt met ledverlichting en de ondergrond is onmiddellijk belastbaar. Een dergelijk tijdbesparend product zal projectontwikkelaars, die vaak met tijdgebrek geconfronteerd worden, als muziek in de oren klinken.



0% VOC



MANUEEL / ON-SITE INDUSTRIEEL



± 15 - 18 g/m<sup>2</sup>  
afhankelijk van de voorbereiding



ONMIDDELIJKE DROGING MET LEDLIGHT



ONMIDDELIJK WATERBESTENDIG NA 6 UUR



RMC CLEANER



BLIK: 100 GR - 1 KG - 5 KG

### Unieke karakteristieken:

- › aan te brengen in slechts 1 laag
- › 0% VOC
- › natuurlijke look en feel met oxidatieve afwerking
- › duurzame bescherming en kleuring van het hout
- › gemakkelijk te onderhouden met het standaardgamma
- › gemakkelijk te gebruiken, geen overlappings mogelijk
- › kan gebruikt worden op vrijwel alle houtsoorten
- › 40 unieke en intense kleuren

### Kleuren:

RMC LED Oil is verkrijgbaar in **40 verschillende kleuren**. Het hout is gekleurd en beschermt in één enkele laag zonder afbreuk te doen aan de natuurlijk uitstraling van het hout. De kleuren kunnen onderling gemixed worden.

Deze 40 kleuren zijn dezelfde als de kleuren uit ons RMC Oil Plus 2C gamma.

\* De kleur **Silver Grey** is enkel verkrijgbaar als set (A + B Comp.) van 1 kg of 5 kg.



### KLEINE ECOLOGISCHE VOETAFDruk

Ledlampen hebben een veel kleinere ecologische voetafdruk dan uv-lampen. Ze bevatten **geen kwik**, **geen onaangename geur** en er vindt **geen emissie van ozon** plaats. Vooral dit laatste bespaart industriële gebruikers veel geld omdat er **geen afzuigstelsel** op hun machines geïnstalleerd hoeft te worden. Daarnaast is er voor ledlampen geen speciale chemische afvalverwerking nodig, in tegenstelling tot kwiklampen zijn ze **grotendeels recyclebaar**.

### ENERGIEZUINIG

Ledlampen hebben een extreem **lange levensduur** van meer dan 20.000 uur, vergeleken met 700 - 1.000 uur voor uv-lampen. Ze vergen nauwelijks onderhoud en verbruiken tot 80% minder energie dan de traditionele kwiklampen.



Bij gebruik van traditionele (uv-)lampen moet men rekening houden met de tijd voor opwarming en afkoeling van de lampen. Het voortdurend in- en uitschakelen kan ook van grote invloed zijn op de levensduur van de lampen. Ledlampen zijn daarentegen onmiddellijk na het inschakelen volledig werkzaam en drogen daarom het hout ook onmiddellijk. Verder heeft het snel in- en uitschakelen van de lampen geen invloed op de levensduur, zodat er snel en efficiënt gewerkt kan worden.

Ledlampen kunnen eenvoudig worden aangesloten op het elektriciteitsnet. Dure investeringen voor een hoogspanningscabine zijn daarom niet nodig.



### HET HOUT IS ONMIDDELIJK BELASTBAAR

Nadat het hout is behandeld met RMC LED Oil kan het **onmiddellijk** worden **gedroogd met ledlicht**. Het kan zowel industrieel als on-site worden toegepast. Na de behandeling kan **het hout direct worden verpakt en is het onmiddellijk belastbaar**, dit levert enorme tijdsparingen op. De RMC led-technologie is daarom de beste partner voor de projectenmarkt, waar tijd altijd een uitdaging vormt.



### SCHOKBESTENDIG

Ledlampen zijn zeer **schokbestendig**. Ze kunnen daarnaast ook beter tegen kou en trillingen dan andere lampen. In het bijzonder voor on-site toepassingen is dit een groot voordeel.



### OPTIMAAL RENDEMENT

Het investeren in led-technologie voor de kleuring en bescherming van hout is zeer kosteneffectief. De kosten van de aanschaf van led-drogers (industrieel/on-site) zijn verwaarloosbaar in vergelijking met de besparingen die de led-technologie oplevert. Naast de aanzienlijk **langere levensduur** van ledlampen en de opmerkelijke **energiebesparing**, zijn de **enorme tijdsparingen** een groot voordeel van de led-technologie. Omdat het hout direct na contact met de ledverlichting droogt, hoeft er tijdens een ontwikkelingsproject geen rekening te worden gehouden met de droogtijd en kan het project onmiddellijk na het drogen worden opgeleverd!



### BELANGRIJK:

- › Het is van groot belang dat RMC LED Oil niet wordt blootgesteld aan direct daglicht. De olie zal door het daglicht gaan drogen en zal daardoor niet langer kunnen verwerkt worden. Ramen dienen tijdens het aanbrengen van de olie te worden verduisterd.
- › Naast RMC LED Oil, biedt Rubio® Monocoat ook machines aan die kunnen worden gebruikt om de olie direct te drogen. Zie pagina 66-67 voor meer informatie.

# MACHINES

## › INDUSTRIËLE LIJN



Rubio® MonoCoater,  
*uw ideale partner voor het  
industriële afwerken van hout!*

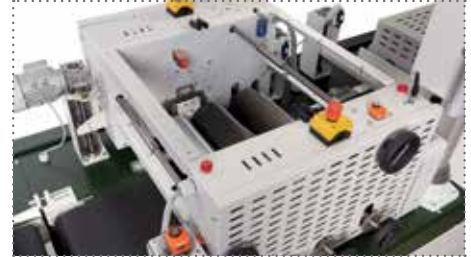

## Rubio® MonoCoater

Rubio® MonoCoater is een compacte, alles-in-één industriële afwerkingslijn. In combinatie met het veelzijdige assortiment van Rubio® Monocoat, maakt deze lijn het mogelijk op een efficiënte manier creatieve en gepersonaliseerde afwerkingen te realiseren. Op basis van de ervaring die we de voorbije jaren hebben opgedaan, werd onze afwerkingslijn recentelijk nog verfijnd. Met het nieuwe sluitersysteem en de evenwijdige afstelling van de oliedikte maakt de Rubio® MonoCoater de industriële afwerking van houten vloeren nóg gemakkelijker en nauwkeuriger!

### Unieke karakteristieken:

- › 1 chassis van ca 5,2 m lang en ca 1,12 m breed op een centrale voet waarop 4 units gemonteerd zijn.
- › 3 afzonderlijke transportbanden.
- › Hoofddisplay met volledig elektrische bediening en digitale snelheidsweggeve, centraal op de machine gemonteerd zodat de 4 de units vanaf dit punt goed zichtbaar zijn.
- › Afzonderlijke, volledig elektrische hoogteafstelling voor elke unit.
- › De machine wordt "plug & play" geleverd: één 5-polige stekker inpluggen en de machine staat gebruiksklaar.
- › Aansluiting met een 32 AMP stekker (3 fasen, een 0, en aarde – 400 Volt + 0).
- › Werkstukhoogte: min/max 5 - 100 mm.
- › Bandsnelheid: 5 - 18 m/min.
- › Werkhoogte: 900 mm (± 25 mm).
- › CE-gekeurd.

+

- › Slechts één handwiel om alle cruciale aanpassingen aan de doseerwals uit te voeren.
- › Nieuw sluitersysteem aan beide zijdes van de applicatiewals, geen lekkage mogelijk!

### Modellen:

- › 420M / 420E
  - Transportband: 420 mm
  - Werkbreedte: 400 mm
- › 700M / 700E
  - Transportband: 700 mm
  - Werkbreedte: 680 mm



## › INDUSTRIËLE LIJN MET SPRAY UNIT



Rubio® Monocoater Spray,  
*ideaal voor het kleuren  
van geprofileerd buitenhout !*

## Rubio® Monocoater Spray

Daar waar de Rubio® Monocoater een perfecte partner is voor het behandelen van parket (RMC Nano Industrial, RMC Precolor Easy, RMC Oil Plus 2C en RMC Oil UV R2), werd de Rubio® Monocoater Spray in hoofdzaak ontwikkeld voor het kleuren en beschermen van geprofileerd buitenhout. De Rubio® Monocoater Spray is uitgerust met 2 automatische pistolen en maakt zo een efficiënte machinale afwerking mogelijk met Rubio® Monocoat Hybrid Wood Protector.

### Unieke karakteristieken:

- › 1 chassis van ca. 4,5 m lang en ca. 1,2 m breed op een centrale voet waarop 4 units gemonteerd zijn.
- › 2 afzonderlijke transportbanden + 2 roestvrij stalen transportrollen in de spray unit.
- › Spray unit met 2 automatische pistolen.
- › Leverbaar in 2 uitvoeringen: zuigpomp met lage druktoepassing één component 1K of twee componenten 2K.
- › Elektrische snelheidsregeling met snelheidsaanduiding bij alle units.
- › Elektrische hoogteregeling bij de units 1, 3 en 4.
- › De bedieningselementen staan centraal boven de machine zodat de 4 units vanaf dit punt aanstuurbaar zijn.
- › De machine wordt "plug & play" geleverd: één 5-polige stekker inpluggen en de machine staat gebruiksklaar.
- › Werkstukhoogte: min/max: 5 - 45 mm.
- › Bandsnelheid: invariabel, 50 m/min.
- › Werkhoogte: 900 mm (± 25 mm).
- › CE-gekeurd.

### Modellen:

- › 320E
  - Transportband: 320 mm
  - Werkbreedte: 300 mm



Voor de opstelling en installatie kan beroep gedaan worden op onze experts. Er wordt tevens gericht advies gegeven voor de optimale afstelling van de machine in combinatie met de olie uit het Rubio® Monocoat gamma.

## › INDUSTRIEEL LED-DROGENDE UNIT

Het is mogelijk om een optionele led-drogende unit te installeren op een bestaande industriële afwerkingsmachine, dit kan zeer snel en eenvoudig, zonder dat er een grote investering nodig is. Aangezien er geen ozonemissie is, is er geen afzuigstelsel nodig.

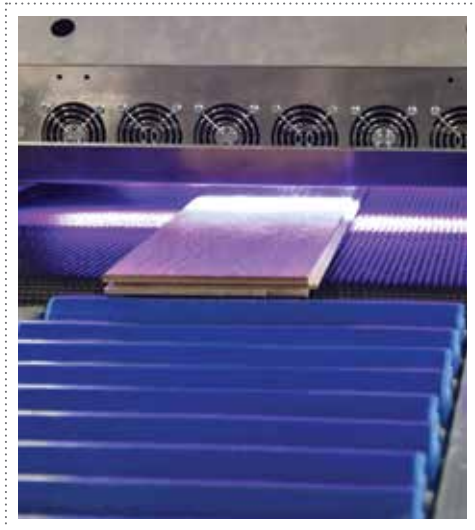

**LED-CURING INDUSTRY UNIT  
GEÏNSTALLEERD OP DE RUBIO® MONOCOATER**

## › ON-SITE LED-DROGENDE OPLOSSINGEN

Voor de veeleisende parketplaatser die graag met de tijd meegaat bieden wij de volgende machines: één professionele machine voor het drogen van vloeren en twee handdrogers voor meubels, plinten en moeilijk bereikbare plaatsen. De investeringskosten voor deze machines zijn minimaal, vooral als u de besparingen in tijd en geld meerekent.

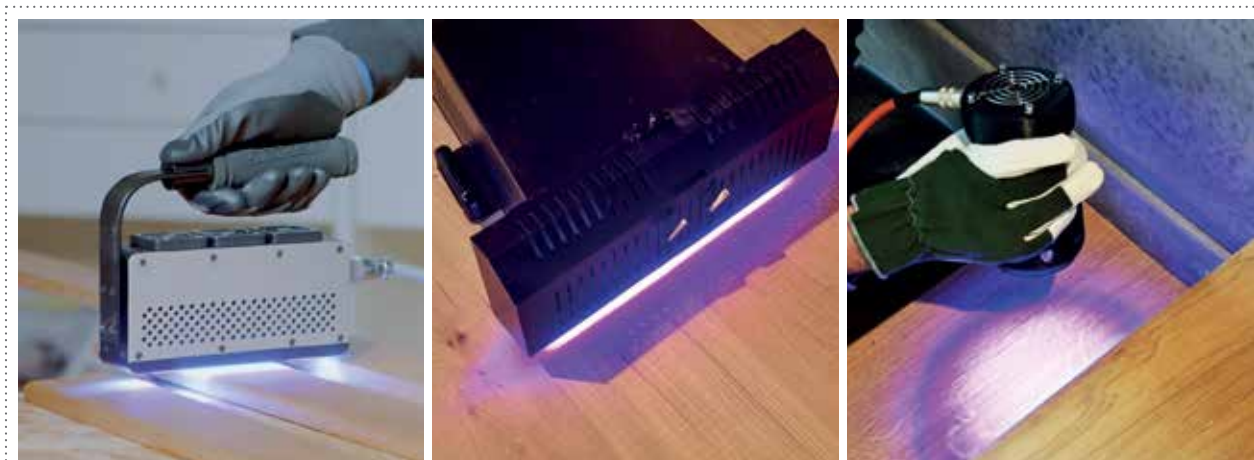

**LED-CURING HAND UNIT**

**LED-CURING ON-SITE UNIT**

**LED-CURING HAND UNIT MONOLED**





**De toekomst begint nu met  
de LED Oil oplossingen van  
Rubio® Monocoat!**

Rubio® Monocoat ontwikkelde:  
'Rubio® Monocoat LED Oil', een hoogwaardige  
hardwaxolie die, net zoals elke RMC Oil, is  
gebaseerd op onze eigen technologie van  
moleculaire binding.

Voor meer informatie: pagina 62 - 63.







## RUBIO® EASYBOND GAMMA

Recent werd het Rubio® Monocoat gamma uitgebreid met de Rubio® EasyBond, een nieuwe generatie **1-component** parketlijm, gebaseerd op silaan-polymeertechnologie. De parketlijm is **universeel inzetbaar** voor **vrijwel alle houtsoorten en situaties, bevat geen weekmakers en is hard-elastisch**, twee eigenschappen die resulteren in een duurzaam product, dat voldoet aan vrijwel alle erkende normen en testen. En omdat wij ervan overtuigd zijn dat een perfecte voorbereiding van de ondergrond een must is bij het plaatsen van parket, omvat Rubio® EasyBond eveneens een volledig gamma primers en egalines.





## VOORBEHANDELING (OPTIONEEL)

Rubio® Monocoat maakt het u makkelijk met de ontwikkeling van één parketlijm voor alle houtsoorten. Daarnaast bieden we ook een assortiment producten aan ter voorbereiding van de ondergrond.

### › PRIMER EN VOCHTSCHERM

Voor de hechting van de lijm of egaliseringsmiddelen, is de kwaliteit van de chape cruciaal. Wanneer u kiest voor de Rubio® EasyBond parketlijm hoeft u eigenlijk niet te primeren, bij een gezonde, sterke ondergrond, voor een poreus of niet-poreuze ondergrond biedt Rubio® Monocoat een gamma primers aan.



### Rubio® EasyPrimer Aqua

#### Hechtingsverbeteraar en fixeermiddel

Rubio® EasyPrimer Aqua is een hoogwaardige, watergedragen kwaliteitsprimer, die als hechtingsverbeteraar en fixeermiddel wordt ingezet op poreuze en niet-poreuze ondergronden. Deze primer kan ook gebruikt worden op moeilijke en gladde ondergronden zoals bv. keramische tegels (deze eerst opruwen met een diamantschijf) ter verbetering van de hechting met Rubio® EasyFlow, Rubio® EasyFlow-F egaline of Rubio® EasyBond parketlijm.



0% VOC



WATER



MANUEEL



± 100 - 200 G/M<sup>2</sup>



± 2 - 4 UREN



JERRYCAN: 5 L

### Unieke karakteristieken:

- › Watergedragen
- › Zo goed als geurloos
- › Minimale schuimvorming
- › Klaar voor gebruik
- › Door zijn kleur (geel) makkelijk te verwerken

#### WANNEER ZEKER PRIMEREN?

- › Fixeren van de ondergrond en het stof.
- › Vooraleer een egaline aan te brengen op eender welke ondergrond.
- › Op gladde, niet poreuze ondergronden zoals bv. keramische tegels.
- › Op anhydride dekvloeren dient er altijd geprimeerd te worden met onze Rubio® EasyPrimer 2C Epoxy.
- › Bij vloerverwarming – Rubio® EasyPrimer 2C Epoxy gebruiken.
- › Als vochtscherm steeds 2 lagen Rubio® EasyPrimer 2C Epoxy aanbrengen, voor ondergronden met een restvochtgehalte tot max. 8%.







## Rubio® EasyPrimer 2C Epoxy

### 2-componenten epoxyprimer op waterbasis

Rubio® EasyPrimer 2C – Epoxy is een hoogwaardige 2-componenten epoxyprimer op waterbasis. Deze primer is nagenoeg geurloos en bevat geen VOC's. In één laag kan de primer gebruikt worden als chape-verharder voor kwalitatief slechte ondergronden. Vanaf de tweede laag fungeert deze als vochtscherm. Rubio® EasyPrimer Epoxy is verplicht voor het gebruik op dekvloeren met vloerverwarming, korrelende dekvloeren, anhydride dekvloeren en op renovatie van bestaande vloeren met oude lijmresten.



**0% VOC**



**WATER**



**MANUEEL**



**± 150 - 250 G/M<sup>2</sup>**



**± 2 - 4 UREN**



**JERRYCAN: SET 2 x 2,5 L**

### Unieke karakteristieken:

- › Geschikt voor vloerverwarming
- › Zo goed als geurloos
- › Laag viskeus
- › Eenvoudige 1:1 mengverhouding
- › Snelle droging

#### GEREEDSCHAP:



#### **Primerrol, groen**

Geschikt voor ruwe ondergronden en vlakke zuigende ondergronden.



#### **Primerrol, wit**

Geschikt voor vlakke zuigende ondergronden en tegelvloeren.



Beugel voor primerrol



Verlengstuk voor beugel

## › EGALINES

Rubio® EasyFlow egalines zijn universeel inzetbaar en ideaal als voorbereiding voor het plaatsen van parket en bij andere harde en zachte vloerbekledingen. De egalines kunnen, na het primeren, ingezet worden op alle zuigende (minerale) ondergronden zoals cementgebonden en anhydride dekvloeren (chape), maar ook niet zuigende ondergronden zoals keramische tegels. Rubio® EasyFlow egaline is verkrijgbaar in twee versies: Rubio® EasyFlow en Rubio® EasyFlow-F

De Rubio® EasyFlow egalines onderscheiden zich doordat ze gemakkelijk mixen zonder op te stuiven. Daarnaast hebben ze minder water nodig dan traditionele egalines, waardoor ze ook sneller uitdrogen. Bij verwerking blijft de Rubio® EasyFlow egaline heel homogeen, tot op het einde.



## Rubio® EasyFlow

Voor het egaliseren van 3 tot 15 mm.

Rubio® EasyFlow is een zelfnivellerend cementgebonden egalisatiemateriaal uit hoogwaardig aluminiumcement, aggregaten, bijkomende bindmiddelen en chemische additieven. Het is een voorgemengd droog poeder ontworpen om te worden gebruikt als een dunne egalisatievloer.



0% VOC



WATER



MANUEEL



± 1,75 KG PER MM DIKTE/M<sup>2</sup>



± 1 - 2 UREN



PAPIEREN ZAK: 25 KG

### Unieke karakteristieken:

- › Universeel inzetbaar op alle type ondergrond mits de nodige voorbereidingen in acht te nemen
- › Gemakkelijk te mixen zonder op te stuiven
- › Snelle doorharding en droging
- › Na 1 à 2 uur beloopbaar (+20°C)
- › Ecologisch verantwoord - 0% VOC
- › Zelfnivellerend en hoge vloei
- › Klaar voor gebruik
- › Krimparm
- › Watertoevoeging: 19% (4,75L / papieren zak van 25kg).



## Rubio® EasyFlow-F (vezelversterkt)

Voor het egaliseren tot 30 mm en bij vloerverwarming

Rubio® EasyFlow-F is een zelfnivellerend en vezelversterkt cementgebonden egalisatiemateriaal uit hoogwaardig aluminiumcement, aggregaten, bijkomende bindmiddelen en chemische additieven. Het is een voorgemengd droog poeder ontworpen voor de bevloering en is tevens geschikt voor vloerverwarming.



**0% VOC**



**WATER**



**MANUEEL**



**± 1,75 KG PER MM DIKTE/M<sup>2</sup>**



**± 1 - 2 UREN**



**PAPIEREN ZAK: 25 KG**

### Unieke karakteristieken:

- › Universeel inzetbaar op alle type ondergrond mits de nodige voorbereidingen in acht te nemen
- › Gemakkelijk te mixen zonder op te stuiven
- › Snelle doorharding en droging
- › Na 1 à 2 uur beloopbaar (+20°C)
- › Ecologisch verantwoord - 0% VOC
- › Zelfnivellerend en hoge vloeï
- › Klaar voor gebruik
- › Krimparm
- › Watertoevoeging: 18% (4,50L / papieren zak van 25kg).

### GEREEDSCHAP:



Roestvrije spatel



Tandprofiel



Rapid spatel



Ontluchtingsrol



Nagelschoenen

# RUBIO® EASYBOND PARKETLIJM

Rubio® Monocoat stelt met trots zijn nieuwe familielid voor, Rubio® EasyBond. Rubio® EasyBond is een nieuwe generatie 1-component parketlijm, gebaseerd op silaan-polymeertechnologie, **zonder weekmakers**.



**Rubio® EasyBond,**  
*de meest universele  
parketlijm op de markt !*

## Rubio® EasyBond

Rubio® EasyBond is een nieuwe generatie **1-component** parketlijm die **universeel inzetbaar** is in alle omstandigheden en op alle mogelijke houttoepassingen. Naast zijn universeel karakter, is de lijm uniek in zijn soort, mede omdat hij **weekmaker- en watervrij** is, **geen oplosmiddelen** bevat en **hard-elastisch** is. Rubio® EasyBond parketlijm is uitermate duurzaam, garandeert een hechting op lange termijn en voldoet aan de "nieuwste" norm ISO 17178.



**0% VOC**



**RMC CLEANER**



**MANUEEL**



**± 800 - 1300 G/M<sup>2</sup>**



**± 12 UREN**



**EMMER: 16 KG  
KOKER: 290 ML**

## Waar maakt Rubio® EasyBond het verschil?

- › universeel inzetbaar - alle houtsoorten, alle situaties
- › duurzame hard-elastische lijm zonder weekmakers
- › hoogwaardig alternatief voor 2-componenten PU-lijm
- › blijvend geluïsdempend
- › ecologisch verantwoord - 0% VOC
- › hoog stand- en uitstrijkvermogen
- › superieure hechting
- › geen risico op beschadiging van de afwerkingslaag
- › snelle en duurzame doorharding
- › voldoet aan vrijwel alle erkende normen en testen

## Gereedschap:



### Lijmkam B7

Geschikt voor Mozaïekparket en tapisvloeren



### Lijmkam B15

Geschikt voor onafgewerkte of voorbehandeld meerlaags-parket of 15 mm stroken massief parket

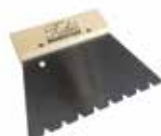

### Lijmkam B16

Geschikt voor 22 mm stroken massief parket of 23 mm kops parket & massieve of samengestelde planken groot formaat





### UNIVERSEEL INZETBAAR

De lijm is geschikt voor vrijwel alle houtsoorten en alle ondergronden. Inclusief massief en meerlaags parket, ruw of industrieel afgewerkt, mozaïekparket, lamelparket, alsook onderparket, kops hout, kurk en andere uitdagende houtsoorten. Deze nieuwe generatie lijm neemt van al het goede het beste en combineert zo belangrijke eigenschappen zoals hard en elastisch in één zelfde lijm, en voldoet daarmee aan de **“nieuwste” norm ISO 17178.**



### SUPERIEURE HECHTING

De Rubio® EasyBond werd aan alle mogelijke testen onderworpen, zowel op laboschaal als op effectieve werven. We durven dan ook met zekerheid, en de nodige trots, zeggen dat de Rubio® EasyBond een superieure hechting heeft, dankzij het hoge polymeergehalte. In normale omstandigheden is het daarom ook niet nodig om eerst een primer aan te brengen op een gezonde ondergrond. Raadpleeg de technische fiche voor verdere details.



### DUURZAME HARD-ELASTISCHE LIJM ZONDER WEEKMAKERS

Uw klant wil een mooie vloer die de tand destijds kan doorstaan en dus niet begint te schotelen of naden vormt. Net daarom kozen we voor een lijm die geen weekmakers bevat en die hard-elastisch is, twee eigenschappen die resulteren in een duurzame parketlijm.

Voor meer informatie: ga naar pagina 78-79



### GEEN RISICO OP BESCHADIGING VAN DE AFWERKINGSLAAG

Doordat de Rubio® EasyBond geen weekmakers bevat, is er dus ook geen migratie en verandert de samenstelling van de lijm niet. Hierdoor hoeft u ook niet te vrezen voor beschadiging van de afwerkingslaag achteraf, omdat er simpelweg niets aanwezig is in de lijm die naar het hout kan migreren.



### ECOLOGISCH VERANTWOORD

De Rubio® EasyBond parketlijm is solventvrij en dus niet schadelijk voor het milieu. Daarenboven bevat de lijm ook geen isocyanaten, waardoor het gevaar op huidallergieën minimaal is. Lijmresten kunnen na uitharding simpelweg van de emmer getrokken worden, waardoor de lege emmer perfect recycleerbaar is.



### HOOGWAARDIG ALTERNATIEF VOOR 2-COMPONENTEN PU-LIJM

Een parketteur bij wie kwaliteit primeert, kiest vaak een 2-componenten polyurethaanlijm omwille van de snelle doorharding, zeer goede hechting en het hard-elastisch karakter van de lijm. De Rubio® EasyBond is een perfect alternatief voor deze lijm en heeft dezelfde sterke punten zonder de ongemakken van een 2 K PU-lijm: bestaat uit 1-component, er zijn geen geuremissies, lijmresten zijn eenvoudig te verwijderen van de vloer, geen zwarte handen en geen isocyanaten in de lijm, dus ook geen huidallergische reacties.



### HOOG STAND- EN UITSTRIJKVERMOGEN

Een juiste keuze aan reologische additieven resulteert in een hoog standvermogen. De lijm trekt hierdoor geen draden en de lijmstroken blijven dus mooi rechtop staan, wat resulteert in een mooi effen draagvlak voor het parket, dit in combinatie met een gemakkelijke uitstrijkbaarheid.



### SNELLE EN DUURZAME DOORHARDING

Het parket kan al na 12 uur geschuurd worden, wat een enorme tijds winst betekent in vergelijking met andere lijmen. Doordat er geen weekmakers in de lijm zitten, kunnen deze ook niet migreren en kunnen we een duurzame hechting garanderen.



### BLIJVEND GELUIDSDEMPEND

Voldoet aan volgende norm: 12kB-DIN EN150 717-2



### VOLDOET AAN VRIJWEL ALLE ERKENDE NORMEN EN TESTEN



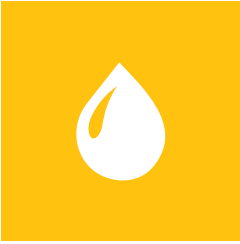

### Geen weekmakers = geen vervroegde veroudering.

Weekmakers zijn olieachtige vloeistoffen die worden toegevoegd aan kunststoffen om deze meer flexibel te maken. Dit kan vergeleken worden met het toevoegen van water aan klei waardoor de klei soepeler wordt. Weekmakers maken lijm zeer elastisch en goedkoop. Doordat weekmakers migreren, verliest de lijm zijn elasticiteit na verloop van tijd. Dit proces wordt versneld bij vloerverwarming.

Rubio® EasyBond parketlijm bevat geen weekmakers maar heeft een hoog polymeergehalte, wat de lijm duurder maakt, maar eveneens duurzamer met een hoger hechtingsvermogen. Doordat de Rubio® EasyBond geen weekmakers bevat, is er dus ook geen migratie, verandert de samenstelling van de lijm niet en is er bijgevolg geen risico op vervroegde veroudering. Dit maakt de parketlijm ook uitermate geschikt voor vloerverwarming.

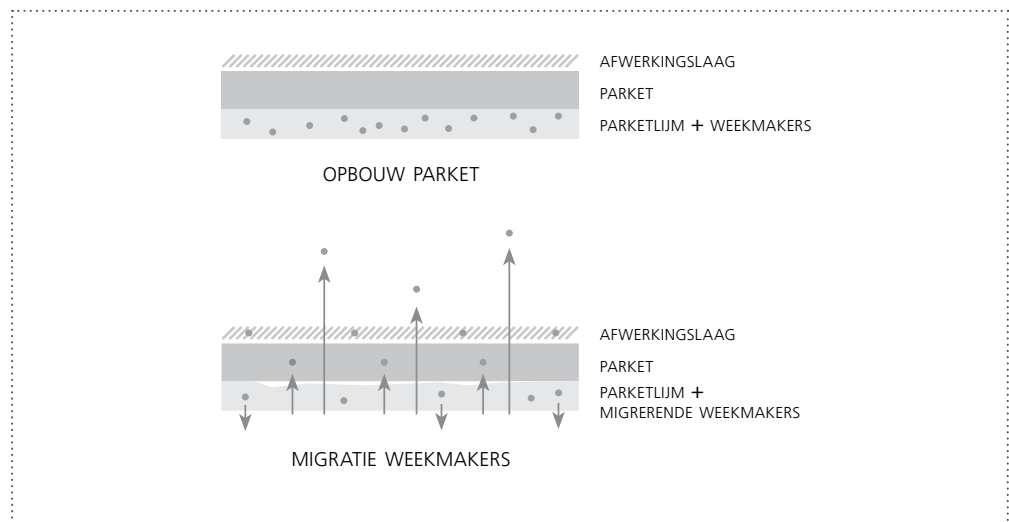

### Alles blijft op zijn plaats.

Een lijm die té elastisch is, geeft het hout te veel beweegruimte en een lijm die te stug is, breekt. De hard-elastische samenstelling van de Rubio® EasyBond geeft het hout net voldoende bewegingsruimte, maar niet zoveel dat het hout begint te vervormen of te schotelen. Dit type lijm is trouwens gemakkelijk te schuren en kan ook ingezet worden als opstoppingspasta.

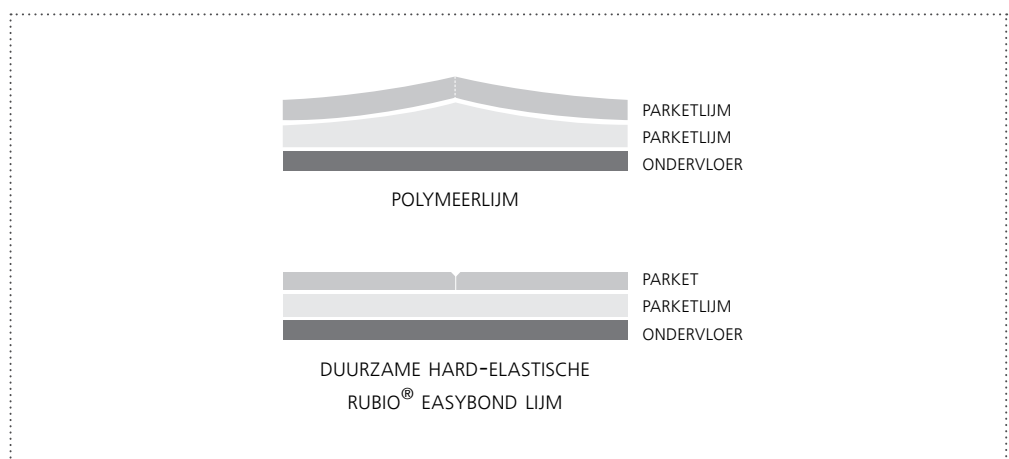



## RUBIO® EASY 1.2.3. STAPPENPLAN

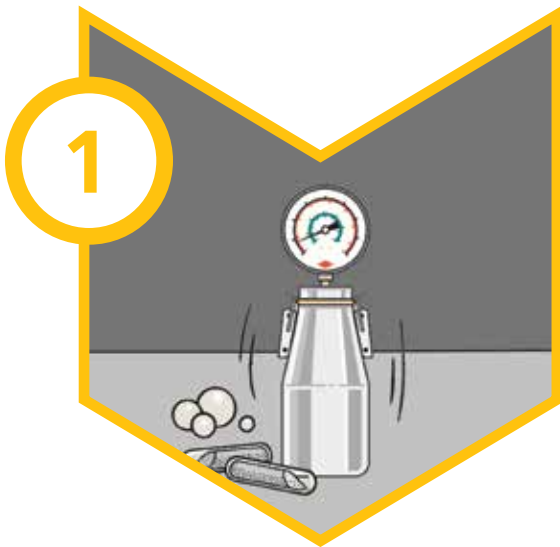

### test de omgevingstemperatuur en vochtigheid

Het metselwerk en de pleisterlagen moeten een vochtgehalte hebben van  $\leq 5\%$ . Het tegelwerk moet opgevoegd en droog zijn, net als het schilderwerk. De aangeraden luchtvochtigheid ligt tussen de 50–60%. Dit kan aan de hand van een hygrometer gemeten worden. Het restvochtgehalte van de dekvloer is afh. van het type dekvloer:

- › Cementgebonden (zonder vloerverwarming): 2,5%
- › Cementgebonden (met vloerverwarming): 1,5%
- › Anhydride (traditioneel zonder vloerverwarming): 1%
- › Anhydride (traditioneel met vloerverwarming): 0,6%
- › Anhydride gietvloer: 0,6%

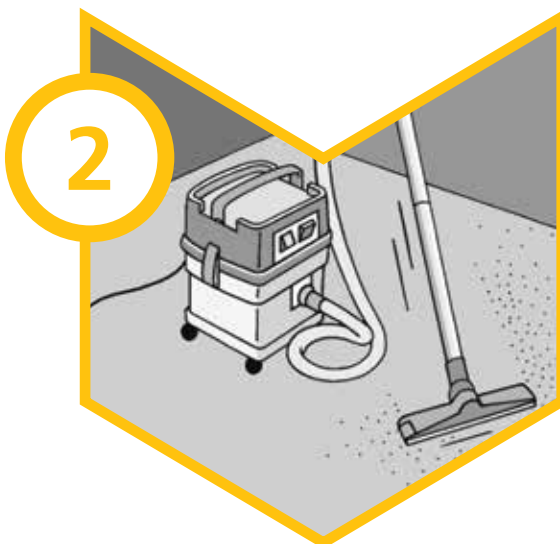

### voorbereiding van de ondergrond

- › Vlak
- › Droog
- › Vetvrij
- › Vrij van scheuren
- › Fysiek solide

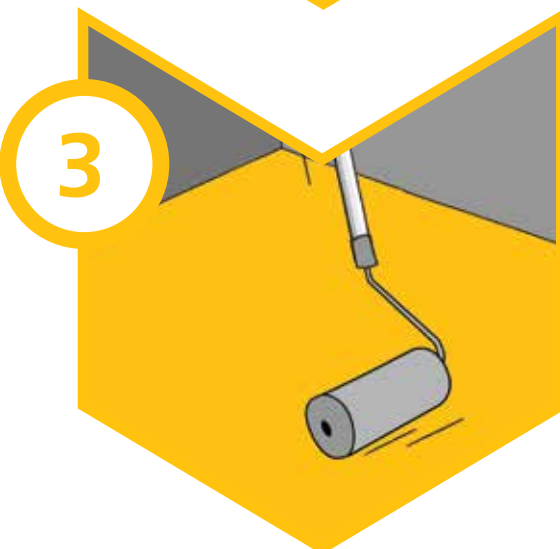

### Rubio® EasyPrimer I optioneel

#### Rubio® EasyPrimer Aqua

- › Hechtingsverbeteraar en fixeermiddel op moeilijke en gladde ondergronden zoals bv. keramische tegels.

#### Rubio® EasyPrimer 2C Epoxy

- › Aangeraden bij vloerverwarming, anhydride dekvloeren, renovatie van oude vloeren met lijmresten en als chapeverharder bij kwalitatief slechte ondergrond.
- › In twee lagen dient hij als vochtscherm.



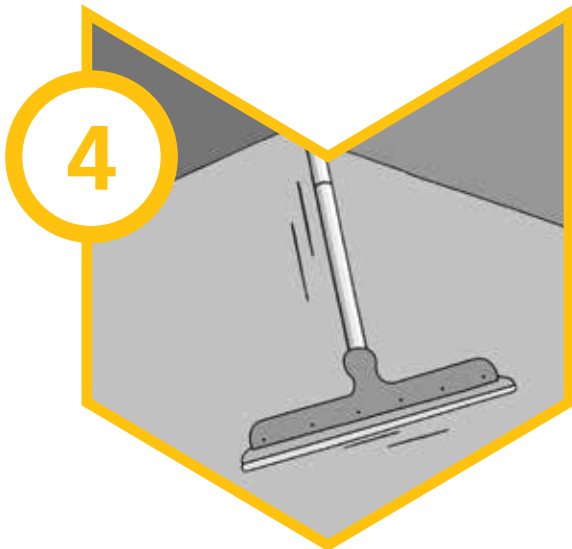

#### Rubio® EasyFlow(-F) | optioneel

##### Rubio® EasyFlow

- › Zelfnivellerend, cementgebonden egalisatiemateriaal voor het egaliseren tot 15 mm.

##### Rubio® EasyFlow-F

- › Vezelversterkt zelfnivellerend, cementgebonden egalisatiemateriaal voor het egaliseren tot 30 mm en voor vloeren met vloerverwarming.

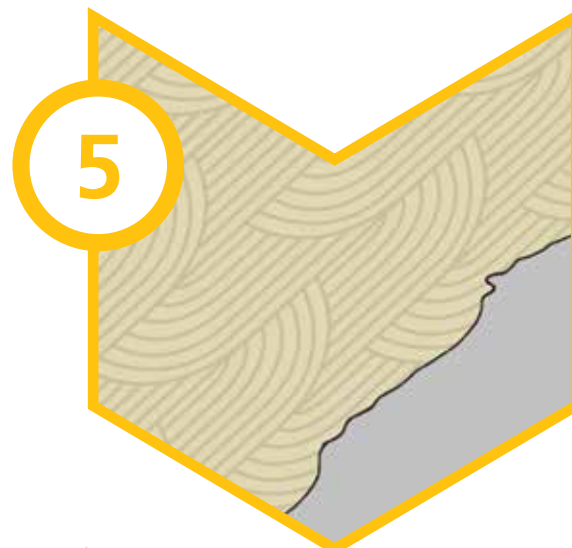

#### lijmen met Rubio® EasyBond

- › Open tijd: 45 minuten
- › Lijmkammen: B7- B15- B16
- › Lijmtemperatuur: Ten minste 15° C voor een optimale verwerkbaarheid.
- › Verpakking: Emmer van 16 kg of koker van 290 ml (493 gram) voor het lijmen van plinten en afdichten van naden.
- › Droogtijd: De vloer kan geschuurd of in gebruik worden genomen na 12u, afhankelijk van de klimatologische omstandigheden en laagdikte van de lijm (23° C / 60% R.V.).



#### parket leggen

- › Lijmvlekken verwijderen met de RMC Cleaner voor ze opdrogen.
- › Geen beschadiging van de afwerkingslaag.
- › Uitgeharte lijmresten kunnen enkel mechanisch verwijderd worden.
- › Materiaal reinigen met Rubio® Monocoat Cleaner.
- › Handen eenvoudig wassen met water en zeep.
- › Afwerken van parket met een Rubio® Monocoat olie naar wens.

Rubio<sup>®</sup> MONOCOAT  
YOUR PARTNER IN WOOD PROTECTION



## EXTRA

RUBIO® MILIEU & VEILIGHEID .....	84
RUBIO® ACADEMY .....	86
RUBIO® KANTOREN .....	87

## **RUBIO® MONOCOAT:** MILIEUBEWUSTE PRODUCTEN, DIE VEILIG ZIJN VOOR DE GEBRUIKER EN ZIJN OMGEVING

Alle medewerkers bij Rubio® ademen hout. Met onze Rubio® Monocoat producten willen we de natuurlijke uitstraling van het hout, in al zijn schitterende schakeringen beschermen en de levensduur ervan vergroten. Met de nadruk op het behoud van de natuurlijke look en feel van het hout.



### **Rubio® Monocoat, de eerste olie die daadwerkelijk 0% VOC bevat**

Reeds tijdens de ontwikkelingsfase van de eerste Rubio® Monocoat olie - drie jaar voordat de eerste VOC regeling in voege kwam - werd de lat al heel hoog gelegd qua uitsluiting van schadelijke dampen tijdens de toepassing van onze producten. We kozen hierbij dus niet voor een 'laag VOC-gehalte', maar gingen resoluut voor een formulatie met 0% VOC.

De werking van Rubio® Monocoat olie is namelijk gebaseerd op moleculaire binding, waardoor de gevaarlijke stoffen volledig uitgesloten kunnen worden zonder dat aan kwaliteit ingeboet wordt. We mogen dus stellen dat we onszelf vanaf het prille begin emissienormen opgelegd hebben die strikter zijn dan diegene die nu omschreven zijn in de huidige wetgeving van 2010.

#### **Wat zijn VOC's?**

'Volatile Organic Compounds' is de verzamelnaam voor de chemische bestanddelen in een olie, die verdampen tijdens het aanbrengen. 'Organic' verwijst naar de chemische samenstelling van de componenten, terwijl 'volatile' duidt op het feit dat ze verdampen terwijl de olie opdroogt.

#### **Waarom zijn ze gevaarlijk?**

Bij het gebruik van producten die VOC's bevatten komen dampen vrij die schadelijk zijn, zowel voor de mens als voor het milieu. Regelmatig of overdadig contact met deze dampen kunnen allergische reacties, ademhalingsproblemen en oogproblemen veroorzaken. Ze tasten de ozonlaag aan en vergroten het broeikaseffect. Niet zo verwonderlijk dus dat de wetgever het nodig vond om in te grijpen.

Ondanks de gevaarlijke karakteristieken van VOC's, die algemeen bekend zijn, worden ze nog vaak gebruikt door fabrikanten. Men probeert dan wel een zo klein mogelijke hoeveelheid te hanteren, maar ze worden niet volledig uitgesloten. Dit heeft ook te maken met het feit dat VOC's voor een groot deel bijdragen tot een goede werking van traditionele afwerkingsproducten.

### **Rubio® EasyBond parketlijm: geen weekmakers en 0% VOC**

Ook met de ontwikkeling van Rubio® EasyBond parketlijm in 2016, kozen we voor duurzame ingrediënten die niet schadelijk zijn voor de gebruiker en zijn omgeving.

Rubio® EasyBond parketlijm is solventvrij en dus niet schadelijk voor het milieu. Daarenboven bevat de lijm ook geen isocyanaten, waardoor het gevaar op huidallergieën minimaal is. Lijmresten kunnen na uitharding simpelweg van de emmer getrokken worden, waardoor de lege emmer perfect recycleerbaar is.





## Internationale certificaten

Deze focus op milieubewust ondernemen wordt bevestigd door de certificaten die onze producten verkregen van tal van onafhankelijke, internationale instituten. Een opsomming van de belangrijkste behaalde certificaten:

### › Eurofins Indoor Air Comfort Gold

**Wat?** Rubio Monocoat heeft als eerste in de houtbehandelingssector het label 'Eurofins Indoor Air Comfort Gold' behaald. Met dit label willen we onze consumenten blijven waarborgen dat onze producten een veilige keuze zijn op het vlak van emissies, zowel nu als in de toekomst.

'Eurofins Indoor Air Comfort Gold' getuigt van de focus die Rubio Monocoat legt op kwaliteit en de bijdrage aan een gezonde binnenomgeving.



### › 0% VOC

**wat?** Een onafhankelijk laboratorium (Ecca) heeft onze producten onderworpen aan een gaschromatografie-test om het VOS-gehalte te meten van het product zelf.

#### welke RMC producten behaalden deze norm?

Doorheen de folder zal u dit logo terug vinden bij de producten die dit label behaalden.



### › A+ label

**wat?** Franse regelgeving die het VOS/VOC-gehalte meet in producten, en deze een code toekent gaande van A+ (laagste emissie) tot C (hoogste emissie).

#### welke RMC producten behaalden deze norm?

Doorheen de folder zal u dit logo terug vinden bij de producten die dit label behaalden.



### › Ü Label – DiBt

**wat?** Officieel, onafhankelijk Duits instituut die de emissie test van industriële producten die binnen gebruikt worden. Dit label is verplicht voor elk product dat in openbare ruimtes, dokterspraktijken, ziekenhuizen, kantoren en winkels wordt aangewend.

#### welke RMC producten behaalden deze norm?

Doorheen de folder zal u dit logo terug vinden bij de producten die dit label behaalden.



### › FR-certificate BFL-S1

Het RMC FR Oil System is ons brandvertragend oliesysteem dat werd getest volgens de normen EN 13501-1, EN ISO 11925-2 en EN ISO 9239-1. Dat we hier een Bfl s1 behaalden is een absolute primeur, de B-normering is de hoogst behaalde quotatie dat een oliesysteem tot nu toe ooit behaalde. De s1 staat dan weer voor een grote beperking van de rookontwikkeling, iets waar we consequent naar streefden tijdens de ontwikkeling.



### › Speelgoednorm EN 71-3

Deze Europese richtlijn meet de migratie van bepaalde schadelijke elementen zoals bv. barium, cadmium, kwik, ... in verschillende categorieën van speelgoedmateriaal. Het besluit is dat hout behandeld met RMC Oil Plus 2C of RMC Hybrid Wood Protector is veilig voor kinderen. Dit betekent ook dat snijplanken, keukenbladen, tafelbladen enz. die met RMC Oil Plus 2C werden behandeld veilig zijn voor huiselijk gebruik.



### › M1

Het doel van deze classificatie is de ontwikkeling en het gebruik van bouwmaterialen met een beperkte emissie te stimuleren. De classificatie stipuleert emissievereisten voor materialen die in gewone werk- en woonruimtes worden gebruikt met betrekking tot een gezonde binnenlucht kwaliteit. M1 staat voor beperkte emissies.



## **RUBIO® ACADEMY:** ERVARING EN KENNIS TEN DIENSTE VAN DE KLANT.



### **Opleidingscentrum - advies en training op maat.**

Wat betekent 'schuren volgens de regels van de kunst' nu precies? Met welke voorbehandeling bereikt men het gewenste resultaat op een bepaalde houtsoort? Waar moet rekening mee gehouden worden bij de keuze voor een bepaald product?

Op deze en tal van andere vragen wordt uitvoerig antwoord gegeven tijdens de trainingen die onze specialisten verzorgen in de Rubio® Academy.

Na een korte theoretische inleiding kan de deelnemer meteen een dosis praktische ervaring opdoen. Afhankelijk van de klant en zijn doelgroep wordt de opleiding toegespitst op industriële of manuele toepassingen, of beiden.

### **Testomgeving – we zijn zeker van onze beloftes.**

Pas na een grondige testfase in ons laboratorium en de Rubio® Academy vinden onze producten hun weg naar onze klanten. Eerst worden in de realistische testomgeving van de Rubio® Academy de verschillende toepassingsmethodes getest, verbruiken opgemeten en toepassingstijden gemonitord. Na de behandeling gaat een tweede testronde van start, waarbij de resistentie tegen vloeistoffen en krassen aan bod komt. Al deze stappen zijn noodzakelijk om er zeker van te zijn dat een RMC product de belofte kan inlossen die we u doen!

---

### **Contacteer ons**

Interesse in een training op maat voor uw verkopers of klanten? Stuur een email naar [academy@rubimonocoat.com](mailto:academy@rubimonocoat.com) met uw specifieke wensen.

# RUBIO® KANTOREN: RUBIO® MONOCOAT, EEN MERK IN VOLLE EXPANSIE.

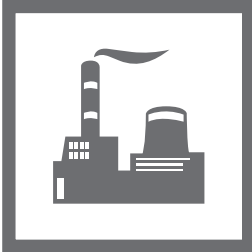

## Het gaat hard bij Rubio® Monocoat!

Om de constante groei op te vangen en omdat we investeren in een hoog service niveau, ondergaat onze bedrijfsstructuur ingrijpende veranderingen. In de zomer van 2016 werd een volledig nieuwe fabriek in gebruik genomen, die uitsluitend toegewijd is aan Rubio® Monocoat producten. Naast een grotere stock worden alle processen geautomatiseerd, zowel administratief als bv. het afvullen, labelen en verpakken van bestellingen. Zo zijn we in staat om nog sneller en efficiënter te leveren.



## Branch Offices

Australië • Oostenrijk • Wit-Rusland • Bulgarijë • België & Luxemburg • Canada • China  
Kroatië • Tsjechische Republiek • Finland • Frankrijk • Duitsland • India • Indonesië • Ierland  
Japan • Litouwen • Mexico • Midden-Oosten • Nederland • Nieuw-Zeeland • Noorwegen  
Peru • Polen • Portugal & Spanje • Rusland • Servië • Singapore • Zuid Afrika • Zuid Korea  
Zweden & Denemarken • Turkijë • UK • Oekraïne • Verenigde Staten • Vietnam

GEAVANCEERDE TECHNOLOGIE



## WELKOM BIJ DE RUBIO® MONOCOAT FAMILIE

76 landen - 30.000.000 m<sup>2</sup> behandeld hout per jaar

**Rubio® Monocoat Headoffice** • Ambachtenstraat 58, 8870 Izegem (Belgium)  
Tel. +32 (0)51 30 80 54 • [info@rubiomonocoat.com](mailto:info@rubiomonocoat.com) • [www.rubiomonocoat.com](http://www.rubiomonocoat.com)

**Rubio® Monocoat The Netherlands** • Emrikweg 30 - 2031 BT Haarlem (The Netherlands)  
Tel. +31 (0)235 51 74 29 • [info@rubiomonocoat.nl](mailto:info@rubiomonocoat.nl) • [www.rubiomonocoat.nl](http://www.rubiomonocoat.nl)



Copyright ©2017 Muylle Facon BVBA, Izegem (Belgium).